



INSTRUCTIONS FOR MODEL LA429-EU DIE GRINDER KIT

NOTICE

Model LA429-EU Die Grinder Kits are designed for a variety of die grinding applications. Ingersoll-Rand is not responsible for customer modification of tools for applications on which Ingersoll-Rand was not consulted.

⚠ WARNING

**IMPORTANT SAFETY INFORMATION ENCLOSED.
READ THIS MANUAL BEFORE OPERATING TOOL.**

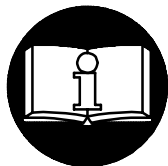

**IT IS THE RESPONSIBILITY OF THE EMPLOYER TO PLACE THE INFORMATION
IN THIS MANUAL INTO THE HANDS OF THE OPERATOR.**

FAILURE TO OBSERVE THE FOLLOWING WARNINGS COULD RESULT IN INJURY.

PLACING TOOL IN SERVICE

- Always operate, inspect and maintain this tool in accordance with all regulations (local, state, federal and country), that may apply to hand held/hand operated pneumatic tools.
- For safety, top performance, and maximum durability of parts, operate this tool at 90 psig (6.2 bar/620 kPa) maximum air pressure at the inlet with 3/8" (10 mm) inside diameter air supply hose.
- Always turn off the air supply and disconnect the air supply hose before installing, removing or adjusting any accessory on this tool, or before performing any maintenance on this tool.
- Do not use damaged, frayed or deteriorated air hoses and fittings.
- Be sure all hoses and fittings are the correct size and are tightly secured. See Dwg. TPD905-1 for a typical piping arrangement.
- Always use clean, dry air at 90 psig maximum air pressure. Dust, corrosive fumes and/or excessive moisture can ruin the motor of an air tool.
- Do not lubricate tools with flammable or volatile liquids such as kerosene, diesel or jet fuel.
- Do not remove any labels. Replace any damaged label.
- Use accessories recommended by Ingersoll-Rand.
- Do not use this tool if the actual free speed exceeds the nameplate rpm.
- Before mounting a wheel, after all tool repairs and whenever a Grinder is issued for use, check the free speed of the Grinder with a tachometer to make certain its actual speed at 90 psig (6.2 bar/620 kPa) does not exceed the rpm stamped or printed on the nameplate. Grinders in use on the job must be similarly checked at least once each shift.
- Always use the Ingersoll-Rand Wheel Guard furnished with the Grinder.
- Do not use a Grinder without the recommended wheel guard. Do not use any wheel for which the operating speed listed on the blotter is lower than the actual free speed of the Grinder.
- Inspect all grinding wheels for chips or cracks prior to mounting. Do not use a wheel that is chipped or cracked or otherwise damaged. Do not use a wheel that has been soaked in water or any other liquid.
- Make certain the grinding wheel properly fits the arbor. The wheel should not fit too snugly or too loosely. Do not use reducing bushings to adapt a wheel to any arbor unless such bushings are supplied by or recommended by the wheel manufacturer.

USING THE TOOL

- Always wear eye protection when operating or performing maintenance on this tool.
- Always wear hearing protection when operating this tool.
- Keep hands, loose clothing and long hair away from rotating end of tool.
- Anticipate and be alert for sudden changes in motion during start up and operation of any power tool.
- Keep body stance balanced and firm. Do not overreach when operating this tool. High reaction torques can occur at or below the recommended air pressure.
- Tool accessory may continue to rotate briefly after throttle is released.
- Check for excessive speed and vibration before operating.
- Air powered tools can vibrate in use. Vibration, repetitive motions or uncomfortable positions may be harmful to your hands and arms. Stop using any tool if discomfort, tingling feeling or pain occurs. Seek medical advice before resuming use.
- After mounting a new wheel, hold the Grinder under a steel workbench or inside a casting and run it for at least 60 seconds. Make certain no one is within the operating plane of the grinding wheel. If the wheel is defective, improperly mounted or the wrong size and speed, this is the time it will usually fail.
- When starting a cold wheel, apply it to the work slowly until the wheel gradually warms up. Make smooth contact with the work, and avoid any bumping action or excessive pressure.
- Always replace a damaged, bent or severely worn wheel guard. Do not use a wheel guard that has been subjected to a wheel failure.
- Make certain the wheel flanges are free of nicks and burrs and sharp edges. Always use the wheel flanges furnished by the manufacturer; never use a makeshift flange or a plain washer. Tighten Flange Nut securely.
- This tool is not designed for working in explosive atmospheres.
- This tool is not insulated against electric shock.

NOTICE

The use of other than genuine Ingersoll-Rand replacement parts may result in safety hazards, decreased tool performance, and increased maintenance, and may invalidate all warranties.

Repairs should be made only by authorized trained personnel. Consult your nearest Ingersoll-Rand Authorized Servicenter.

Refer All Communications to the Nearest
Ingersoll-Rand Office or Distributor.

© Ingersoll-Rand Company 1996

Printed in U.S.A.

INGERSOLL-RAND®
PROFESSIONAL TOOLS

WARNING LABEL IDENTIFICATION



FAILURE TO OBSERVE THE FOLLOWING WARNINGS COULD RESULT IN INJURY.

	<p style="text-align: center;">⚠ WARNING</p> <p>Always wear eye protection when operating or performing maintenance on this tool.</p>
--	--

	<p style="text-align: center;">⚠ WARNING</p> <p>Always wear hearing protection when operating this tool.</p>
--	---

	<p style="text-align: center;">⚠ WARNING</p> <p>Always turn off the air supply and disconnect the air supply hose before installing, removing or adjusting any accessory on this tool, or before performing any maintenance on this tool.</p>
--	--

	<p style="text-align: center;">⚠ WARNING</p> <p>Air powered tools can vibrate in use. Vibration, repetitive motions or uncomfortable positions may be harmful to your hands and arms. Stop using any tool if discomfort, tingling feeling or pain occurs. Seek medical advice before resuming use.</p>
--	---

	<p style="text-align: center;">⚠ WARNING</p> <p>Do not carry the tool by the hose.</p>
--	---

	<p style="text-align: center;">⚠ WARNING</p> <p>Do not use damaged, frayed or deteriorated air hoses and fittings.</p>
--	---

	<p style="text-align: center;">⚠ WARNING</p> <p>Keep body stance balanced and firm. Do not overreach when operating this tool.</p>
--	---

	<p style="text-align: center;">⚠ WARNING</p> <p>Operate at 90 psig (6.2 bar/ 620 kPa) Maximum air pressure.</p>
--	--

International Warning Label:
Order Part No. _____

PLACING TOOL IN SERVICE

LUBRICATION



A good quality SAE 20 or 20W Motor

Always use of an air line lubricator with these tools.
We recommend the following Filter-Lubricator-Regulator Unit:

For International - No. C26-C4-A29
For USA - No. C22-04-G00

After each eight hours of operation, unless an air-line lubricator is used, inject 1/2 cc of the recommended oil into the Air Inlet before attaching the hose.

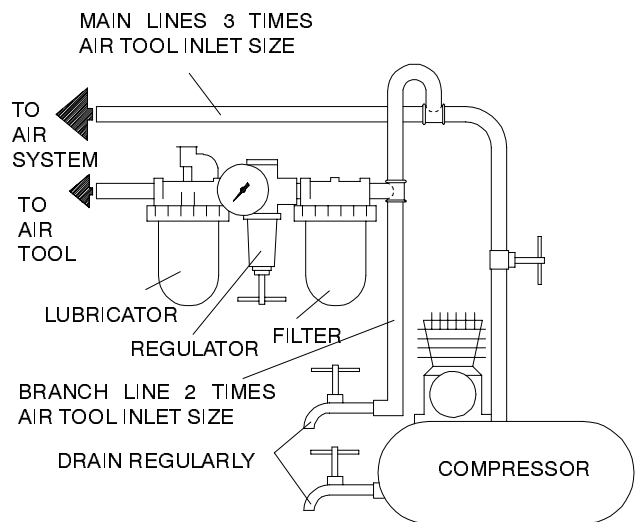

(Dwg. TPD905-1)

SPECIFICATIONS

Model	Free Speed/rpm	Collet	Sound Level dB (A)		Vibrations Level
			Pressure	Power	
429-EU	22000	1/4 (6)	96	109	m/s ² 1.8

- Tested in accordance with ANSI S5.1-1971 at free speed0
- ◆ Tested in accordance with ISO8662-1 with artificial unbalanced load at 50% of rated speed for uncontrolled tools and at 80% rated free speed for controlled tools.
- ISO3744

DECLARATION OF CONFORMITY

We Ingersoll-Rand, Co.
(supplier's name)

Swan Lane, Hindley Green, Wigan WN2 4EZ
(address)

declare under our sole responsibility that the product,

Models LA429-EU Die Grinder Kit

to which this declaration relates, is in compliance with the provisions of

89/392/EEC, 91/368/EEC, 93/44/EEC AND 93/68/EEC Directives.

By using the following Principle Standards: ISO8662

Serial No. Range (1994 →) XUA XXXXX →

J. Cartwright
Name and signature of authorised persons

Chuck S. Zegrati
Name and signature of authorised persons

January, 1995
Date

January, 1995
Date

NOTICE

SAVE THESE INSTRUCTIONS. DO NOT DESTROY.

When the life of the tool has expired, it is recommended that the tool be disassembled, degreased and parts be separated by material so that they can be recycled.

MODE D'EMPLOI DU NÉCESSAIRE DE MEULEUSE LÉGÈRE MODÈLE LA429-EU

NOTE

Les nécessaires de meuleuse légères Modèle LA429-EU sont destinés à toute une gamme d'applications de meulage.

Ingersoll-Rand ne peut être tenu responsable de la modification des outils par le client pour les adapter à des applications qui n'ont pas été approuvées par Ingersoll-Rand.

⚠ ATTENTION

**D'IMPORTANTES INFORMATIONS DE SECURITÉ SONT JOINTES.
LIRE CE MANUEL AVANT D'UTILISER L'OUTIL.
L'EMPLOYEUR EST TENU DE COMMUNIQUER LES INFORMATIONS
DE CE MANUEL AUX EMPLOYÉS UTILISANT CET OUTIL.**

LE NON RESPECT DES AVERTISSEMENTS SUIVANTS PEUT CAUSER DES BLESSURES.

MISE EN SERVICE DE L'OUTIL

- Cet outil doit toujours être exploité, inspecté et entretenu conformément à toutes les réglementations (locales, départementales, fédérales et nationales), applicables aux outils pneumatiques tenus/commandés à la main.
- Pour la sécurité, les performances optimales et la durabilité maximale des pièces, cet outil doit être connecté à une alimentation d'air comprimé de 6,2 bar (620 kPa) maximum à l'entrée, avec un flexible de 10 mm de diamètre intérieur.
- Couper toujours l'alimentation d'air comprimé et débrancher le flexible d'alimentation avant d'installer, déposer ou ajuster tout accessoire sur cet outil, ou d'entreprendre une opération d'entretien quelconque sur l'outil.
- Ne pas utiliser des flexibles ou des raccords endommagés, effilochés ou détériorés.
- S'assurer que tous les flexibles et les raccords sont correctement dimensionnés et bien serrés. Voir Plan TPD905-1 pour un exemple type d'agencement des tuyauteries.
- Utiliser toujours de l'air sec et propre à une pression maximum de 6,2 bar. La poussière, les fumées corrosives et/ou une humidité excessive peuvent endommager le moteur d'un outil pneumatique.
- Ne jamais lubrifier les outils avec des liquides inflammables ou volatils tels que le kérosène, le gasol ou le carburant d'aviation.
- Ne retirer aucune étiquette. Remplacer toute étiquette endommagée.
- Utiliser les accessoires recommandés par Ingersoll-Rand.
- Ne pas utiliser cet outil si la vitesse à vide réelle dépasse celle indiquée sur la plaque signalétique.
- Avant de monter une meule, après toute réparation de l'outil ou avant de fournir une meuleuse pour utilisation, vérifier la vitesse à vide de la meuleuse avec un tachymètre pour s'assurer que la vitesse réelle à 6,2 bar (620 kPa) ne dépasse pas celle poinçonnée ou imprimée sur la plaque signalétique. Les meuleuses sorties sur chantier doivent être vérifiées de la même façon au moins une fois par poste.
- Utiliser toujours le protège-meule Ingersoll-Rand fourni avec la meuleuse.
- Ne jamais utiliser une meuleuse sans son protège-meule recommandé. Ne jamais utiliser de meule dont la vitesse de fonctionnement imprimée sur l'étiquette est inférieure à la vitesse à vide de meuleuse.
- Inspecter toutes les meules avant de les monter pour vérifier qu'elles ne présentent pas d'éclats ou de fissures. Ne jamais utiliser une meule écaillée, fissurée ou ayant un endommagement quelconque. Ne jamais utiliser une meule qui a été trempée dans l'eau ou tout autre liquide.
- S'assurer que la meule se monte correctement sur l'arbre. Le montage de la meule ne doit être ni serré ni libre. Ne pas utiliser de bagues réductrices, à moins que ces bagues soient recommandées et fournies par le fabricant de la meule.
- Après avoir monté une nouvelle meule, tenir la meuleuse sous un établi en acier ou dans une pièce coulée et la faire tourner pendant au moins 60 secondes. S'assurer que personne ne se tient dans le plan de rotation de la meule. Toute meule défectueuse, mal montée ou de dimension et vitesse incorrectes se cassera généralement à ce moment là.
- Pour commencer le travail avec une meule froide, l'appliquer lentement contre la pièce jusqu'à ce que la meule s'échauffe progressivement. Mettre la meule en contact avec la pièce en douceur en évitant tout choc ou pression excessive.
- Remplacer toujours un protège-meule endommagé, tordu ou très usé. Ne pas utiliser un protège-meule qui a été soumis à la rupture d'une meule.
- S'assurer que les flasques de meule sont exempts d'entailles, de bavures et d'arêtes vives. Utiliser toujours les flasques fournis par le fabricant; ne jamais utiliser de flasque de provenance douteuse ou de rondelle plate. Serrer fermement l'écrou du flasque.
- Cet outil n'est pas conçu pour fonctionner dans des atmosphères explosives.
- Cet outil n'est pas isolé contre les chocs électriques.

UTILISATION DE L'OUTIL

- Porter toujours des lunettes de protection pendant l'utilisation et l'entretien de cet outil.
- Porter toujours une protection acoustique pendant l'utilisation de cet outil.
- Tenir les mains, les vêtements froids et les cheveux longs, éloignés de l'extrémité rotative de l'outil.
- Prévoir, et ne pas oublier, que tout outil motorisé est susceptible d'à-coups brusques lors de sa mise en marche et pendant son utilisation.
- Garder une position équilibrée et ferme. Ne pas se pencher trop en avant pendant l'utilisation de cet outil. Des couples de réaction élevés peuvent se produire à, ou en dessous, de la pression d'air recommandée.
- La percussion des accessoires de l'outil peut continuer pendant un certain temps après le relâchement de la gâchette.
- Vérifier que la vitesse et les vibrations ne sont pas excessives avant d'utiliser l'outil.
- Les outils pneumatiques peuvent vibrer pendant l'exploitation. Les vibrations, les mouvements répétitifs et les positions inconfortables peuvent causer des douleurs dans les mains et les bras. N'utiliser plus d'outils en cas d'inconfort, de picotements ou de douleurs. Consulter un médecin avant de recommencer à utiliser l'outil.

NOTE

L'utilisation de rechanges autres que les pièces d'origine Ingersoll-Rand peut causer des risques d'insécurité, réduire les performances de l'outil et augmenter l'entretien, et peut annuler toutes les garanties.

Les réparations ne doivent être effectuées que par des réparateurs qualifiés autorisés. Consultez votre Centre de Service Ingersoll-Rand le plus proche.

Adressez toutes vos communications au Bureau Ingersoll-Rand ou distributeur le plus proche.

© Ingersoll-Rand Company 1996

Imprimé aux É.U.

INGERSOLL-RAND®
PROFESSIONAL TOOLS

SIGNIFICATION DES ETIQUETTES D'AVERTISSEMENT

ATTENTION

LE NON RESPECT DES AVERTISSEMENTS SUIVANTS PEUT CAUSER DES BLESSURES



ATTENTION
Porter toujours des lunettes de protection pendant l'utilisation et l'entretien de cet outil.



ATTENTION
Porter toujours une protection acoustique pendant l'utilisation de cet outil.



ATTENTION
Couper toujours l'alimentation d'air comprimé et débrancher le flexible d'alimentation avant d'installer, déposer ou ajuster tout accessoire sur cet outil, ou d'entreprendre une opération d'entretien quelconque sur l'outil.



ATTENTION
Les outils pneumatiques peuvent vibrer pendant l'exploitation. Les vibrations, les mouvements répétitifs et les positions inconfortables peuvent causer des douleurs dans les mains et les bras. N'utiliser plus d'outils en cas d'inconfort, de picotements ou de douleurs. Consulter un médecin avant de recommencer à utiliser l'outil.



ATTENTION
Ne pas transporter l'outil par son flexible.



ATTENTION
Ne pas utiliser des flexibles ou des raccords endommagés, effilochés ou détériorés.



ATTENTION
Garder une position équilibrée et ferme. Ne pas se pencher trop en avant pendant l'utilisation de cet outil.

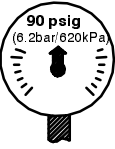

ATTENTION
Utiliser de l'air comprimé à une pression maximum de 6,2 bar (620 kPa).

Etiquette d'avertissement internationale:
Commander Pièce No. _____



MISE EN SERVICE DE L'OUTIL

LUBRIFICATION



Huile de moteur SAE 20 ou 20W de bonne qualité

Utiliser toujours un lubrificateur avec ces outils. Nous recommandons l'emploi du filtre-régulateur-lubrificateur suivant :

International - No. C26-C4-A29

ÉU - No. C22-04-G00

Toutes les huit heures de fonctionnement, sauf si un lubrificateur d'air comprimé est utilisé, injecter 0,5 cm³ d'huile recommandée dans le raccord d'admission avant de connecter le flexible.

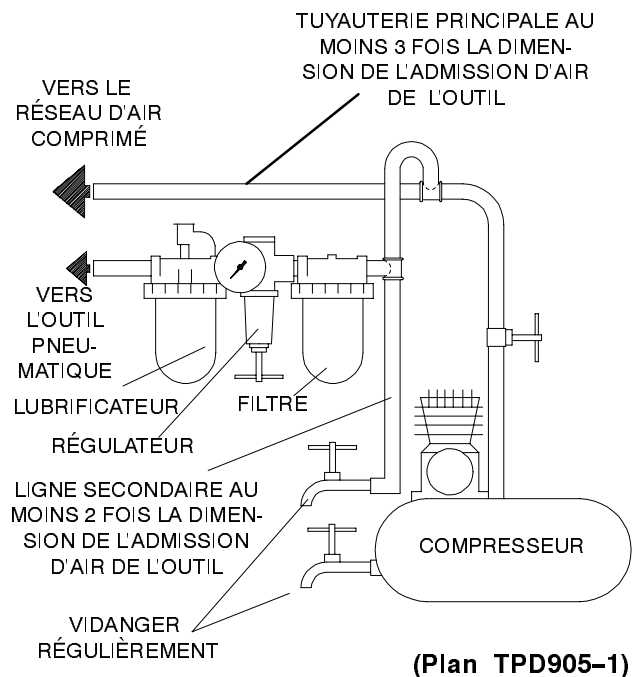

SPÉCIFICATIONS

Modèle	Vitesse d'exploitation maximum	Pince pouces (mm)	■ Niveau de son dB (A)		◆ Niveau de vibration
			Pression	• Puissance	m/s ²
429-EU	22 000	1/4 (6)	96	109	1.8

- Testé conformément à ANSI S5.1-1971 en vitesse libre
- ◆ Testé conformément à ISO8662-1 avec charge artificielle déséquilibrée à 50% de la vitesse nominale pour outils non-contrôlés et à 80% de la vitesse libre nominale pour outils contrôlés.
- ISO3744

BEDIENUNGSANLEITUNG FÜR KLEINSCHLEIFMASCHINEN DER BAUREIHE LA429-EU

HINWEIS

Kleinschleifmaschinen der Baureihe LA429-EU werden für verschiedenste Schleifarbeiten eingesetzt.

Ingersoll-Rand lehnt jede Haftung für Veränderungen an Werkzeugen ab, die ohne vorherige Rücksprache mit Ingersoll-Rand vorgenommen werden.

⚠ ACHTUNG

NACHFOLGEND WICHTIGE SICHERHEITSHINWEISE.

**DIESES HANDBUCH VOR INBETRIEBNAHME DES WERKZEUGES UNBEDINGT LESEN.
DER ARBEITGEBER IST VERPFLICHTET, DIE IN DIESEM HANDBUCH GEGEBENEN
INFORMATIONEN DEM BEDIENER ZUGÄNGLICH ZU MACHEN.**

DIE NICHT-EINHALTUNG DIESER WARNHINWEISE KANN ZU VERLETZUNGEN FÜHREN.

INBETRIEBNAHME DES WERKZEUGES

- Das Werkzeug stets nach den örtlich und landesweit geltenden Vorschriften für handgehaltene/handbetriebene Druckluftwerkzeuge betreiben.
- Zur Erzielung höchster Sicherheit, Leistung und Haltbarkeit der Teile sollte dieses Werkzeug mit einem maximalen Luftdruck von 6,2 bar/620 kPa (90 psig) am Lufteinlaß und einem Luftzufuhrschlauch 10 mm Innendurchmesser betrieben werden.
- Vor Montage, Demontage oder Verstellung von Aufsatzteilen bzw. Wartung dieses Werkzeuges die Druckluftversorgung allseitig abschalten und Druckluftschlauch abschließen.
- Keine beschädigten, durchgeschauerten oder abgenutzten Luftschläuche und Anschlüsse verwenden.
- Darauf achten, daß alle Schläuche und Anschlüsse die passende Größe haben und korrekt befestigt sind. In Zeichnung TPD905-1 ist eine typische Rohrleitungsanordnung abgebildet.
- Stets saubere, trockene Luft verwenden und einen Luftdruck von 6,2 bar verwenden. Staub, ätzende Dämpfe und/oder Feuchtigkeit können den Motor eines Druckluftwerkzeuges beschädigen.
- Die Werkzeuge nicht mit brennbaren oder flüchtigen Flüssigkeiten wie Kerosin und Diesel schmieren.
- Schilder nicht abnehmen. Beschädigte Schilder austauschen.

WERKZEUGEINSATZ

- Beim Betreiben oder Warten dieses Werkzeuges stets Augenschutz tragen.
- Beim Betreiben dieses Werkzeuges stets Gehörschutz tragen.
- Hände, lose Bekleidungsstücke und lange Haare vom rotierenden Ende des Werkzeuges fernhalten.
- Bei Start und Betrieb eines Werkzeuges auf Rückschlag achten und darauf vorbereitet sein.
- Auf sichere Körperhaltung achten. Während des Betriebes nicht zu weit vorlehnen. Bei Betrieb mit empfohlenem oder niedrigerem Luftdruck können hohe Reaktionsdrehmomente auftreten.
- Nach dem Loslassen des Drückers kann das Werkzeug noch kurz weiterdrehen.
- Vor der Inbetriebnahme Geschwindigkeit und Vibration des Werkzeuges überprüfen.
- Druckluftbetriebene Werkzeuge können während des Betriebs vibrieren. Vibrationen, häufige gleichförmige Bewegungen oder unbequeme Positionen können schädlich für Hände und Arme sein. Bei Unbehagen, Kribbeln oder Schmerzen das Werkzeug nicht mehr benutzen. Vor dem erneuten Arbeiten mit dem Werkzeug ärztliche Hilfe aufsuchen.
- Stets von Ingersoll-Rand empfohlenes Zubehör verwenden.

- Das Werkzeug nicht einsetzen, wenn die tatsächliche freie Drehzahl die auf dem Typenschild angegebene Drehzahl überschreitet.
- Vor dem Aufsetzen einer Schleifscheibe, nach jeder Werkzeugreparatur oder vor dem Ersteinsatz einer Schleifmaschine ist stets mit einem Tachometer sicherzustellen, daß die tatsächliche freie Drehzahl der Schleifmaschine bei 620 bar/6,2 kPa (90 psig) die auf dem Typenschild eingestempelte oder gedruckte Drehzahl nicht überschreitet. Ebenso müssen im Einsatz befindliche Schleifmaschinen mindestens einmal pro Schicht überprüft werden.
- Stets die empfohlene, mit der Schleifmaschine gelieferte Ingersoll-Rand Schleifscheibenschutzvorrichtung verwenden.
- Schleifmaschine nicht ohne die empfohlene Scheibe verwenden. Keine Schleifscheibe einsetzen, deren angegebene Betriebsgeschwindigkeit geringer als die tatsächliche freie Drehzahl der Schleifmaschine ist.
- Vor dem Aufsetzen alle Schleifscheiben auf Löcher und Risse überprüfen. Keine Schleifscheiben verwenden, die Löcher, Risse oder sonstige Schäden aufweisen. Keine Schleifscheiben verwenden, die über längere Zeit mit Wasser oder einer anderen Flüssigkeit in Kontakt waren.
- Darauf achten, daß die Schleifscheibe richtig auf der Spindel sitzt. Die Schleifscheibe sollte weder zu fest noch zu locker sitzen. Keine Reduzierhülsen verwenden, um eine Schleifscheibe an eine Spindel anzupassen, es sei denn, eine entsprechende Hülse wurde vom Scheibenhersteller mitgeliefert und empfohlen.
- Nach dem Aufsetzen einer neuen Schleifscheibe die Schleifmaschine unter einer Stahlwerkbank oder hinter einem Metallschutz mindestens 60 Sekunden lang laufen lassen. Darauf achten, daß sich niemand in Reichweite der Schleifmaschine aufhält. Ist eine Schleifscheibe defekt, unsachgemäß aufgesetzt oder hat die falsche Größe und Drehzahl, wird sich dies hier gewöhnlich herausstellen.
- Beim Starten mit einer kalten Schleifscheibe ist diese vorsichtig an das Werkstück heranzuführen, bis sie sich auf Betriebstemperatur erwärmt hat. Der Kontakt mit dem Werkstück sollte glatt und ohne Stoßbewegungen oder zu hohen Druck erfolgen.
- Beschädigte, verbogene oder stark verschlissene Schleifscheibenschutzvorrichtungen stets auswechseln. Keine Schleifscheibenschutzvorrichtungen verwenden, unter deren Einsatz ein Schleifscheibenausfall auftrat.
- Darauf achten, daß die Schleifscheibenflansche keine Kerben, Grate oder scharfen Kanten aufweisen. Stets nur empfohlene mit der Schleifmaschine mitgelieferte Schleifscheiben verwenden. Keinen provisorischen Flansch oder eine Schleifscheibe ohne Flansch verwenden. Die Flanscmutter festziehen.
- Das Werkzeug ist nicht für die Arbeit in explosiven Atmosphären geeignet.
- Dieses Werkzeug ist nicht gegen elektrischen Schlag isoliert.

HINWEIS

Die Verwendung von nicht Original-Ingersoll-Rand-Ersatzteilen kann Sicherheitsrisiken, verringerte Standzeit und erhöhten Wartungsbedarf nach sich ziehen und alle Garantieleistungen ungültig machen.

Reparaturen sollen nur von geschultem Personal durchgeführt werden. Wenden Sie sich an Ihre nächste Ingersoll-Rand-Niederlassung oder den autorisierten Fachhandel.

Wenden Sie sich bei Rückfragen an Ihre nächste Ingersoll-Rand-Niederlassung oder den autorisierten Fachhandel
© Ingersoll-Rand Company 1996

Druck: U.S.A.

INGERSOLL-RAND®
PROFESSIONAL TOOLS

ANWEISUNGEN AUF WARNSCHILDERN

⚠ ACHTUNG

DIE NICHTEINHALTUNG DIESER WARNHINWEISE KANN ZU VERLETZUNGEN FÜHREN.



⚠ ACHTUNG
Beim Betreiben oder Warten dieses Werkzeuges stets Augenschutz tragen.



⚠ ACHTUNG
Beim Betreiben dieses Werkzeuges stets Gehörschutz tragen.



⚠ ACHTUNG
Vor Wartungsarbeiten oder dem Austausch von Zubehör ist das Werkzeug von der Druckluftversorgung abzuschalten.



⚠ ACHTUNG
Druckluftbetriebene Werkzeuge können während des Betriebs vibrieren. Vibrationen, häufige gleichförmige Bewegungen oder unbequeme Positionen können schädlich für Hände und Arme sein. Bei Unbehagen, Kribbeln oder Schmerzen das Werkzeug nicht mehr benutzen. Vor dem erneuten Arbeiten mit dem Werkzeug ärztliche Hilfe aufsuchen.



⚠ ACHTUNG
Das Werkzeug nicht am Schlauch tragen.



⚠ ACHTUNG
Keine beschädigten, durchgescheuerten oder abgenutzten Luftschläuche und Anschlüsse verwenden.



⚠ ACHTUNG
Während des Betriebes für festen Halt sorgen und den Körper nicht zu weit nach vorne beugen.

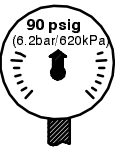

⚠ ACHTUNG
Mit einem maximalen Luftdruck von 6,2 bar/620 kPa (90 psig) betreiben.

Internationales Warnschild:
Teile Nr. _____



INBETRIEBNAHME DES WERKZEUGES

SCHMIERUNG



Ein qualitatives SAE 20 oder 20W Motorenöl

Das Werkzeug stets mit einem Leitungöler verwenden. Es wird folgende Filter-Regler-Öler-Kombination empfohlen:

Ingersoll-Rand Modell-Nr. C26-C4-A29

Wird kein Leitungöler verwendet, **nach jeweils acht Betriebsstunden** 1/2 ccm des empfohlenen Öles vor dem Anschließen des Luftschlauches in den Lufteinlaß geben.

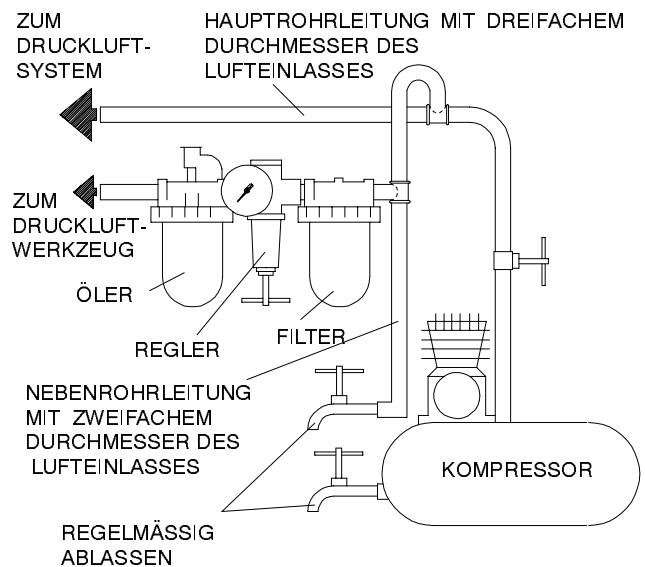

(Zeichn. TPD905-1)

TECHNISCHE DATEN

Modell	Frei Drehzahl, U/min	Spannfutter Zoll (mm)	■ Schallpegel dB (A)		◆ Schwingungs- intensität m/s ²
			Druck	• Leistung	
429-EU	22000	1/4 (6)	96	109	1.8

- Gemäß ANSI S5.1-1971 bei freier Drehzahl getestet
- ◆ Gemäß ISO8662-1 mit einer künstlichen, unsymmetrischen Belastung bei 50% der Nenndrehzahl für unregelmäßige Werkzeuge und 80% der freien Nenndrehzahl für geregelte Werkzeuge getestet.
- ISO3744

ISTRUZIONI PER I KIT SMERIGLIATRICI PER STAMPI MODELLI LA429-EU

AVVISO

I kit smerigliatrici per stampi modelli LA429-EU sono stati progettati per una varietà di applicazioni di smerigliatura di stampi.

La Ingersoll-Rand non è responsabile delle modifiche apportate agli attrezzi dai clienti per adattarli ad applicazioni per le quali la Ingersoll-Rand non sia stata interpellata.

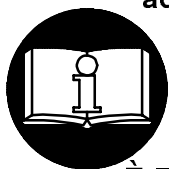

AVVERTENZA

**IMPORTANTE INFORMAZIONE DI SICUREZZA ACCLUSA.
LEGGERE IL PRESENTE MANUALE PRIMA DI USARE L'ATTREZZO.
È RESPONSABILITÀ DEL DATORE DI LAVORO DI METTERE QUEST'INFORMAZIONE
NELLE MANI DELL'OPERATORE.**

**LA MANCATA OSSERVANZA DELLE SEGUENTI AVVERTENZE PUÒ CAUSARE
LESIONI FISICHE.**

MESSA IN SERVIZIO DELL'ATTREZZO

- Usare, ispezionare e mantenere sempre quest'attrezzo secondo tutti i regolamenti (locali, statali, federali e nazionali), che possano essere applicabili agli attrezzi a mano pneumatici.
- Per sicurezza, massime prestazioni e massima durata delle parti, usare quest'attrezzo ad una massima pressione d'aria di 90 psig (6,2 bar/620 kPa) all'ingresso con un flessibile di alimentazione dell'aria con diametro interno di 3/8" (10 mm).
- Disinserire sempre l'alimentazione aria e staccare il relativo tubo dall'attrezzo, prima di installare, togliere o regolare qualsiasi accessorio, oppure prima di eseguire qualsiasi operazione di manutenzione dell'attrezzo.
- Non adoperare tubi e raccordi danneggiati, consunti o deteriorati.
- Assicurarsi che tutti i tubi ed i raccordi siano delle corrette dimensioni e saldamente serrati. Consultare il disegno TPD905-1 per una tipica disposizione dei tubi.
- Usare sempre aria pulita ed asciutta alla pressione max di 90 psig. Polvere, fumi corrosivi e/o un eccesso di umidità possono rovinare il motore di un attrezzo pneumatico.
- Non lubrificare gli attrezzi con liquidi infiammabili o volatili come kerosene, gasolio o combustibile per aviogetti.
- Non togliere nessuna etichetta. Sostituire eventuali etichette danneggiate.
- Non utilizzare questo attrezzo se la velocità libera effettiva supera il valore indicato sulla targhetta dei dati.
- Prima di montare una mola, dopo una qualsiasi riparazione dell'attrezzo, oppure ogni qualvolta una smerigliatrice viene consegnata all'operatore per l'uso, controllare con un contagiri la velocità libera della smerigliatrice onde accertarsi che la sua velocità effettiva alla pressione di 90 psig (6,2 bar/620 kPa) non supera il valore in giri/min. Le smerigliatrici in uso sul luogo di lavoro devono essere sottoposto a un controllo analogo almeno ad ogni turn di lavoro.
- Usare sempre la cuffia di protezione Ingersoll-Rand fornita insieme alla smerigliatrice.
- Non adoperare una smerigliatrice priva della cuffia di protezione raccomandata. Non adoperare nessuna mola la cui velocità operativa indicata sul disco intermedi sia inferiore alla velocità libera effettiva della smerigliatrice.
- Controllare che tutte le mole non presentino scheggiature o incrinature prima di montarle sull'attrezzo. Non utilizzare una mola scheggiata, incrinata o altrimenti danneggiata. Non adoperare una mola scheggiata, incrinata o altrimenti danneggiata. Non utilizzare una mola che sia stata tenuta a bagno nell'acqua o in altro liquido.
- Assicurarsi che mola calza correttamente sull'albero. La mola non deve essere troppo stretta o troppo allentata. Non utilizzare delle boccole di riduzione per adattare una mola ad un albero, a meno che tali boccole non siano state fornite o consigliate dal fabbricante della mola.
- Dopo aver montato una nuova mola, posizionare la smerigliatrice sotto un banco di lavoro in acciaio, o all'interno di un pezzo fuso ed azionarla per almeno 60 secondi. Assicurarsi che nessuno si trova nel piano operativo della smerigliatrice. Se la mola disco è difettosa, montata erroneamente o della dimensione o velocità sbagliata, essa, generalmente, si romperà durante questo collaudo.

COME USARE L'ATTREZZO

- Indossare sempre degli occhiali protettivi quando si adopera questo attrezzo.
- Indossare sempre delle cuffie protettive quando si adopera questo attrezzo.
- Tenere le mani, gli indumenti sciolti ed i capelli lunghi distanti dall'estremità battente dell'attrezzo.
- Fare attenzione e cercare di anticipare improvvise variazioni di movimento durante l'avviamento e l'uso di qualsiasi utensile pneumatico.
- Nell'usare l'attrezzo, mantenere con il corpo una posizione salda e ben bilanciata. Non sbilanciarsi durante l'uso di questo attrezzo. Delle elevate reazioni di coppia si possono verificare alla pressione d'aria raccomandata o inferiore.
- L'accessorio dell'utensile potrebbe continuare a funzionare brevemente dopo che è stata disinserita l'immissione.
- Prima di azionare, controllare eccessiva velocità e vibrazione.
- Gli attrezzi pneumatici possono vibrare durante l'uso. Le vibrazioni, i movimenti ripetitivi o le posizioni scomode possono risultare dannosi per le mani e le braccia. Interrompere l'uso dell'utensile se si avvertono sintomi di disagio fisico, formicolio o dolore. Interpellare un medico prima di riprendere il lavoro.
- Usare accessori raccomandati dalla Ingersoll-Rand.
- Quando si inizia a lavorare con una mola fredda applicarla alla superficie di lavoro lentamente, finché non si riscalda gradualmente. Portare la mola a contatto con la superficie di lavoro un maniera progressiva, evitando gli urti e la pressione eccessiva.
- Sostituire sempre una cuffia di protezione danneggiata, piegata o gravemente usurata. Non utilizzare una cuffia di protezione che sia stata soggetta ad una rottura della mola.
- Assicurarsi che le flange della mola non presentano tacche, sfidi e bordi affilati. Usare sempre le flange della mola fornita dal fabbricante; non adoperare mai una flangia improvvisata, oppure una rondella liscia. Serrare saldamente il dado della flangia.
- Questo utensile non è stato progettato per operare in atmosfere esplosive.
- Questo utensile non è isolato contro le scosse elettriche.

AVVISO

L'uso di ricambi non originali Ingersoll-Rand potrebbe causare condizioni di pericolosità, compromettere le prestazioni dell'attrezzo ed aumentare la necessità di manutenzione, inoltre potrebbe invalidare tutte le garanzie.

Le riparazioni devono essere effettuate soltanto da personale autorizzato e qualificato. Rivolgersi al più vicino centro di assistenza tecnica Ingersoll-Rand.

Indirizzare tutte le comunicazioni al più vicino concessionario od ufficio Ingersoll-Rand.

© Ingersoll-Rand Company 1996

Stampato in U.S.A.

INGERSOLL-RAND®
PROFESSIONAL TOOLS

IDENTIFICAZIONE DELLE ETICHETTE DI AVVERTENZA

⚠ AVVERTENZA

LA MANCATA OSSERVANZA DELLE SEGUENTI AVVERTENZE PUÒ CAUSARE LESIONI FISICHE.

	<p>⚠ AVVERTENZA</p> <p>Indossare sempre degli occhiali protettivi quando si adopera questo attrezzo o se ne esegue la manutenzione.</p>
---	--

	<p>⚠ AVVERTENZA</p> <p>Indossare sempre delle cuffie protettive quando si adopera questo attrezzo.</p>
---	---

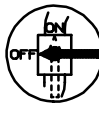
	<p>⚠ AVVERTENZA</p> <p>Disinserire sempre l'alimentazione aria e staccare il relativo tubo, prima di installare, togliere o regolare qualsiasi accessorio, oppure prima di eseguire qualsiasi operazione di manutenzione dell'attrezzo.</p>
---	--



	<p>⚠ AVVERTENZA</p> <p>Gli attrezzi pneumatici possono vibrare durante l'uso. Le vibrazioni, i movimenti ripetitivi o le posizioni scomode possono risultare dannosi per le mani e le braccia. Interrompere l'uso dell'utensile se si avvertono sintomi di disagio fisico, formicolio o dolore. Interpellare un medico prima di riprendere il lavoro.</p>
---	--

	<p>⚠ AVVERTENZA</p> <p>Non trasportare l'attrezzo tenendolo per il tubo.</p>
---	---

	<p>⚠ AVVERTENZA</p> <p>Non adoperare tubi e raccordi danneggiati, consumiti o deteriorati.</p>
---	---

	<p>⚠ AVVERTENZA</p> <p>Nell'usare l'attrezzo, mantenere con il corpo una posizione salda e ben bilanciata. Non sbilanciarsi durante l'uso di questo attrezzo.</p>
---	--

	<p>⚠ AVVERTENZA</p> <p>Lavorare con massima pressione aria di 90 psig (6,2 bar/620 kPa).</p>
---	---

<p>Etichette di avvertenza internazionali: Ordine Parte Nr. _____</p>	
	

MESSA IN SERVIZIO DELL'ATTREZZO

LUBRIFICAZIONE



Una buona qualità d'olio per motore SAE 20 o 20W

Con questi attrezzi usare sempre un lubrificatore di linea. Si raccomanda l'uso del seguente gruppo filtro-regolatore-lubrificatore:

per gli altri paesi - Nr. C26-C4-A29
per gli USA - Nr. C22-04-G00

Dopo ogni otto ore di funzionamento, a meno viene usato un lubrificatore di linea, iniettare 1/2 cc di olio consigliata nell'entrata aria prima di staccare il tubo.

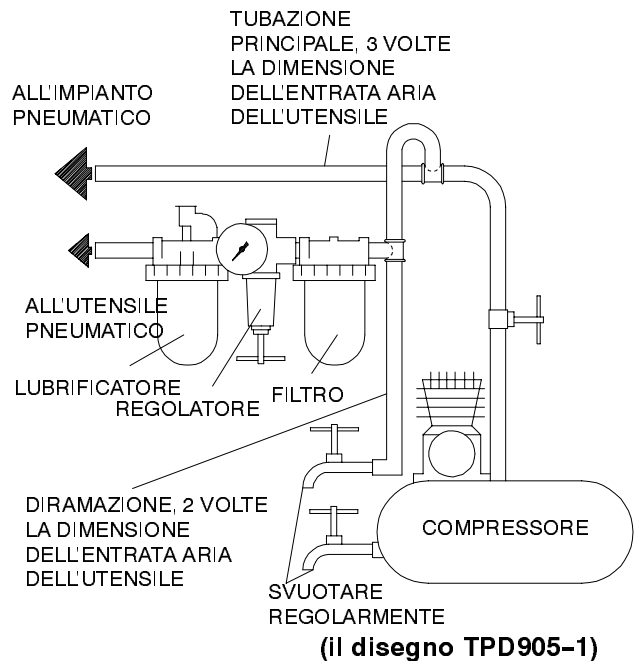

SPECIFICA

Modello	Velocità libera giri/min.	Anello metallico poll. (mm)	■ Livello suono dB (A)		◆ Livello di vibrazione
			Pressione	•Potenza	m/s ²
429-EU	22 000	1/4 (6)	96	109	1.8

- Collaudato secondo i criteri ANSI S5.1-1971 a velocità libera
- ◆ Collaudato secondo i criteri ISO8662-1 con carico artificiale non bilanciato a 50% della velocità nominale per attrezzi non regolamentari e a velocità libera nominale dell'80% per attrezzi regolamentari.
- ISO3744

DICHIARAZIONE DI CONFORMITÀ

Noi Ingersoll-Rand, Co.
(nome del fornitore)

Swan Lane, Hindley Green, Wigan WN2 4EZ
(indirizzo)

dichiariamo sotto la nostra unica responsabilità che il prodotto:

Kit Smerigliatrici per stampi modelli LA429-EU

a cui si riferisce la presente dichiarazione è conforme alle normative delle direttive:

89/392/EEC, 91/368/EEC, 93/44/EEC, 93/68/EEC

secondo i seguenti standard: ISO8662

Numeri di Serie: (1994 →) XUA XXXXX →

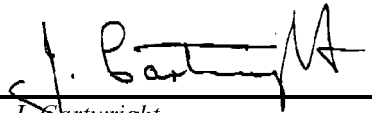
J. Cartwright
Nome e firma delle persone autorizzate

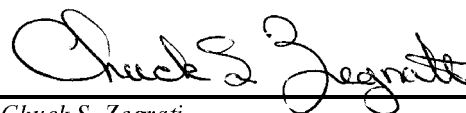
Chuck S. Zegrati
Name and signature of authorised persons

Gennaio, 1995
Data

January, 1995
Date

AVVISO

CONSERVARE QUESTE ISTRUZIONI. NON DISTRUGGERLE.

Quando l'attrezzo diventato inutilizzabile, si raccomanda di smontarlo, sgrassarlo e separare i componenti secondo i materiali in modo da poterli riciclare.

INSTRUCCIONES PARA JUEGO PARA AMOLADORA DE TROQUELES MODELOS LA429-EU

NOTA

Los Conjuntos para Amoladora de Troqueles Modelos LA429-EU están diseñados para diversas aplicaciones de amolación con troqueles. Ingersoll-Rand no aceptará responsabilidad alguna por la modificación de las herramientas efectuada por el cliente para las aplicaciones que no hayan sido consultadas con Ingersoll-Rand.



⚠ AVISO

**SE ADJUNTA INFORMACIÓN IMPORTANTE DE SEGURIDAD.
LEA ESTE MANUAL ANTES DE USAR LA HERRAMIENTA.**

**ES RESPONSABILIDAD DE LA EMPRESA ASEGURARSE DE QUE EL OPERARIO ESTÉ AL TANTO DE LA INFORMACIÓN QUE CONTIENE ESTE MANUAL.
EL HACER CASO OMISO DE LOS AVISOS SIGUIENTES PODRÍA OCASIONAR LESIONES.
PARA PONER LA HERRAMIENTA EN SERVICIO**

- Use, inspeccione y mantenga esta herramienta siempre de acuerdo con todas las normativas (locales, estatales, federales, nacionales), que se apliquen a las herramientas neumáticas de operación y agarre manual.
 - Para seguridad, máximo rendimiento y vida de servicio de las piezas, use esta herramienta a una presión de aire máxima en la entrada de 90 psig (6,2 bar/620 kPa) con una manguera de suministro de aire con diámetro interno de 10 mm.
 - Corte siempre el suministro de aire y desconecte la manguera de suministro de aire antes de instalar, desmontar o ajustar cualquier accesorio de esta herramienta, o antes de realizar cualquier operación de mantenimiento de la misma.
 - No utilice mangueras de aire y racores dañados, desgastados ni deteriorados.
 - Asegúrese que todas las mangueras y racores sean del tamaño correcto y estén bien apretados. Vea Esq. TPD905-1 para un típico arreglo de tuberías.
 - Use siempre aire limpio y seco a una presión máxima de 90 psig. El polvo, los gases corrosivos y/o el exceso de humedad podrían estropear el motor de una herramienta neumática.
 - No lubrique las herramientas con líquidos inflamables o volátiles tales como queroseno, gasoil o combustible para motores a reacción.
 - No saque ninguna etiqueta. Sustituya toda etiqueta dañada.
- USO DE LA HERRAMIENTA**
- Use siempre protección ocular cuando maneje, o realice operaciones de mantenimiento en esta herramienta.
 - Use siempre protección para los oídos cuando maneje esta herramienta.
 - Mantenga las manos, la ropa suelta y el cabello largo alejados del extremo giratorio de la herramienta.
 - Anticipe y esté alerta sobre los cambios repentinos en el movimiento durante la puesta en marcha y el manejo de toda herramienta motorizada.
 - Mantenga una postura de cuerpo equilibrada y firme. No estire demasiado los brazos al manejar la herramienta. Pueden ocurrir reacciones de alto par a, o a menos de, la recomendada presión de aire.
 - El eje de la herramienta podría seguir girando brevemente después de haber soltado la palanca de mando.
 - Las herramientas neumáticas pueden vibrar durante el uso. La vibración, repetición o posiciones incómodas pueden dañarle los brazos y manos. En caso de incomodidad, sensación de hormigueo o dolor, deje de usar la herramienta. Consulte a un médico antes de volver a usarla otra vez.
- Compruebe si hay exceso de velocidad o vibración antes de usar la herramienta.
 - Utilice únicamente los accesorios Ingersoll-Rand recomendados.
 - No use esta herramienta si la velocidad libre real excede la indicada en la placa de identificación.
 - Antes de montar una muela, y después de todas las reparaciones de herramienta y siempre que se proporcione una Amoladora para su uso, compruebe la velocidad en vacío de la Amoladora con un tacómetro para asegurarse de que su velocidad real a 90 psig (620 bar/6,2 kPa) no exceda las rpm estampadas o impresas en la placa de identificación. Las Amoladoras usadas en trabajos deberán ser examinadas similarmente como mínimo una vez en cada jornada de trabajo.
 - Use siempre el Cubremuela Ingersoll-Rand suministrado con la Amoladora.
 - No use una Amoladora sin el cubremuela recomendado. No use ninguna muela que tenga una velocidad de funcionamiento, tal y como aparece en el distanciador, menor que la velocidad en vacío real de la Amoladora.
 - Inspeccione todas las muelas antes de su montaje para ver si tienen grietas o roturas. No use una muela que esté rota o agrietada o dañada de cualquier otra forma. No use una muela que haya estado a remojo en agua o en cualquier otro líquido.
 - Asegúrese de que la muela esté bien puesta en el eje. La muela no debe estar muy floja ni muy apretada. No use aros reductores para adaptar una muela al eje a menos que éstos hayan sido suministrados o recomendados por el fabricante de muelas.
 - Después de haber montado una muela nueva, sujete la Amoladora bajo un banco de acero o en un molde y hágala funcionar durante 60 segundos como mínimo. Asegúrese de que no haya nadie en el entorno de operación de muela. Si la muela es defectuosa, está mal montada o es del tamaño y velocidad incorrectas, normalmente fallará en este momento.
 - Cuando arranque una muela en frío, aplíquela lentamente al trabajo hasta que se caliente gradualmente. Contacte la zona de trabajo suavemente, y evite golpes o exceso de presión.
 - Cambie siempre un cubremuela dañado, torcido o muy desgastado. No use un cubremuela que haya experimentado un fallo de muela.
 - Asegúrese que las bridas de rueda estén libres de marcas, abrasiones y bordes afilados. Use siempre las bridas de muela suministradas por el fabricante; no use nunca una brida casera o arandela normal. Apriete la Tuerca de Brida de manera segura.
 - Esta herramienta no ha sido diseñada para trabajar en ambientes explosivos.
 - Esta herramienta no está aislada contra descargas eléctricas.

NOTA

El uso de piezas de recambio que no sean las auténticas piezas Ingersoll-Rand podría poner en peligro la seguridad, reducir el rendimiento de la herramienta y aumentar los cuidados de mantenimiento necesarios, así como invalidar toda garantía. Las reparaciones sólo serán realizadas por personal cualificado y autorizado. Consulte con el centro de servicio Ingersoll-Rand autorizado más próximo.

Toda comunicación se deberá dirigir a la oficina o al distribuidor Ingersoll-Rand más próximo.

© Ingersoll-Rand Company 1996

Impreso en EE. UU.

INGERSOLL-RAND®
PROFESSIONAL TOOLS

ETIQUETAS DE AVISO

⚠ AVISO

EL HACER CASO OMISO DE LOS AVISOS SIGUIENTES PODRÍA OCASIONAR LESIONES.

	<p>⚠ ADVERTENCIA</p> <p>Usar siempre protección ocular al manejar o realizar operaciones de mantenimiento en esta herramienta.</p>
---	---

	<p>⚠ ADVERTENCIA</p> <p>Usar siempre protección para los oídos al manejar esta herramienta.</p>
---	--

	<p>⚠ ADVERTENCIA</p> <p>Cortar siempre el suministro de aire y desconectar la manguera de suministro de aire antes de instalar, retirar o ajustar cualquier accesorio de esta herramienta, o antes de realizar cualquier operación de mantenimiento de la misma.</p>
---	---

	<p>⚠ ADVERTENCIA</p> <p>Las herramientas neumáticas pueden vibrar durante el uso. La vibración, los movimientos repetitivos o las posiciones incómodas podrían dañarle los brazos y las manos. En caso de incomodidad, sensación de hormigueo o dolor, dejar de usar la herramienta. Consultar al médico antes de volver a utilizarla.</p>
---	---

	<p>⚠ ADVERTENCIA</p> <p>No coger la herramienta por la manguera para levantarla.</p>
---	---

	<p>⚠ ADVERTENCIA</p> <p>No utilizar mangueras de aire y accesorios dañados, desgastados ni deteriorados.</p>
---	---

	<p>⚠ ADVERTENCIA</p> <p>Mantener una postura del cuerpo equilibrada y firme. No estirar demasiado los brazos al manejar la herramienta.</p>
---	--

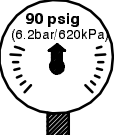
	<p>⚠ ADVERTENCIA</p> <p>Manejar la herramienta a una presión de aire máxima de 90 psig (6,2 bar/620 kPa).</p>
---	--

<p>Etiqueta de Aviso Internacional: Pida Pieza No. _____</p>		
		

PARA PONER LA HERRAMIENTA EN SERVICIO

LUBRICACIÓN



Un Motor SAE 20 ó 20W de buena calidad

Utilice siempre un lubricante de aire comprimido con esta herramienta. Recomendamos la siguiente unidad de Filtro-Lubricador-Regulador:

Internacional - Nº. C26-C4-A29
Para EE.UU. - Nº. C22-04-G00

Después de cada ocho horas de uso, a menos que se use un lubricante de línea de aire, inyecte 1/2 cc del aceite recomendado en la Admisión de Aire antes de conectar la manguera.

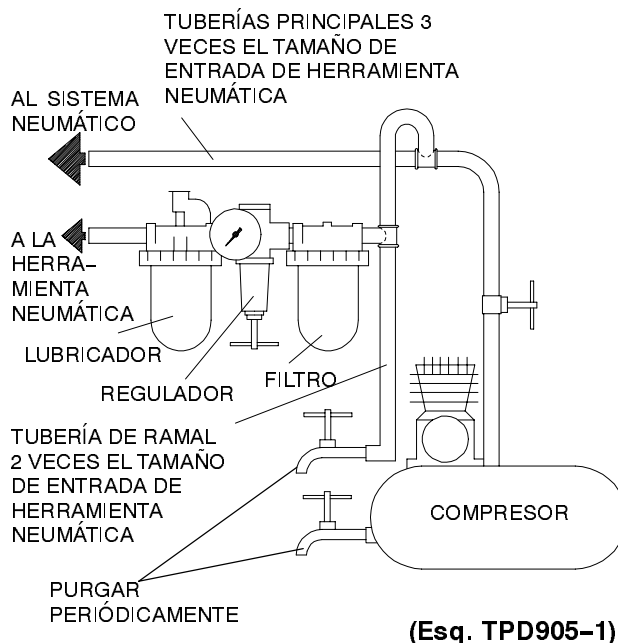

ESPECIFICACIONES

Modelo	Velocidad en vacío, rpm	Pinza pulg. (mm)	■ Nivel de sonido dB (A)		◆ Nivel de Vibraciones m/s ²
			Presión	•Potencia	
429-EU	22 000	1/4 (6)	96	109	1.8

- Probado en conformidad con ANSI S5.1-1971 a velocidad libre
- ◆ Probado en conformidad con ISO8662-1 con carga desequilibrada artificial a 50% de la velocidad nominal para las herramientas sin reguladores y a 80% de la velocidad libre nominal para las herramientas reguladas.
- ISO3744

DECLARACION DE CONFORMIDAD

Los abajo firmantes Ingersoll-Rand, Co.
(nombre del proveedor)

 Swan Lane, Hindley Green, Wigan WN2 4EZ
(domicilio)

Declaramos que, bajo nuestra responsabilidad exclusiva, el producto:

 Juego para Amoladora de Troqueles Modelos LA429-EU

a los que se refiere la presente declaración, cumplen con todo lo establecido en las directivas:

 89/392/EEC, 91/368/EEC, 93/44/EEC, 93/68/EEC

conforme a los siguientes estándares: ISO8662

Gama de No. de Serie: (1994 →) XUA XXXXX →

 J. Cartwright
Nombre y firma de las personas autorizadas

 Chuck S. Zegrati
Name and signature of authorised persons

 Enero, 1995
Fecha

 January, 1995
Date

NOTA

GUARDE ESTAS INSTRUCCIONES. NO DESTRUYA.

Una vez vencida la vida útil de herramienta, se recomienda desarmar la herramienta, desengrasarla y separar las piezas de acuerdo con el material del que están fabricadas para reciclarlas.

INSTRUCTIES VOOR TYPEN LA429-EU STIFTSLIJPERS

LET WEL

De Typen LA429-EU Stiftslijpers zijn bedoeld voor een uiteenlopende reeks toepassingen bij slijpwerkzaamheden aan matrijzen. Ingersoll-Rand is niet aansprakelijk voor door de klant aangebrachte veranderingen aan de gereedschappen voor toepassingen waarover met Ingersoll-Rand geen voorafgaand overleg werd gepleegd.

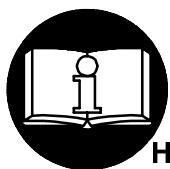

⚠ WAARSCHUWING

**BELANGRIJKE VEILIGHEIDSINFORMATIE IS INGESLOTEN.
EERST DIT HANDBOEK LEZEN, DAN HET GEREEDSCHAP BEDIENEN.
HET BEHOORT TOT DE VERANTWOORDELIJKHEID VAN DE WERKGEVER DE IN DIT
HANDBOEK GEGEVEN INFORMATIE AAN DE GEBRUIKER TER HAND TE STELLEN.
EEN NALATEN DE HIERNAVOLGENDE WAARSCHUWINGEN OP TE VOLGEN KAN
LICHAMELIJK LETSEL TOT GEVOLG HEBBEN.**

INGEBRUIKNEMING VAN HET GEREEDSCHAP

- Dit gereedschap altijd bedienen, controleren en onderhouden in overeenstemming met alle voorschriften (plaatselijk, staat, federaal en land), die betrekking hebben op hand-gehouden/hand-bediende pneumatische gereedschappen.
- Voor veiligheid, topprestatie, en maximale bestendigheid van de onderdelen dit gereedschap laten werken bij een maximale luchtdruk van 90 psig (6.2 bar/620 kPa) bij de inlaat met een luchttoevoerslang, die een inwendige diameter van 3/8" (10 mm) heeft.
- Men dient te allen tijde de luchtinlaat af te sluiten en de luchttoevoerslang te ontkoppelen voordat enig deel aan dit gereedschap wordt aangebracht, verwijderd of afgesteld, of voordat enig onderhoud aan dit gereedschap mag worden uitgevoerd.
- Geen beschadigde, gerafelde of versleten luchtslangen of fittingen gebruiken.
- Zorg ervoor dat alle slangen en fittingen de juiste afmetingen hebben en goed zijn vastgemaakt. Zie tekening TPD905-1 voor een typisch leidingnet.
- Altijd schone, droge lucht gebruiken bij een maximum luchtdruk van 90 psig. Stof, corrosiverende uitwasemingen en/of te grote vochtigheid kunnen de motor van een drukluchtgereedschap ruïneren.
- De gereedschappen niet smeren met ontvlambare of vluchtige vloeistoffen als petroleum, diesel of (straal) vliegtuigbrandstoffen.
- Geen typeplaatjes verwijderen. Beschadigde typeplaatjes moeten worden vervangen.

GEBRUIK VAN HET GEREEDSCHAP

- U moet te allen tijde oogbeschermers dragen wanneer u dit gereedschap bedient of er onderhoudswerkzaamheden aan uitvoert.
- Altijd oorbeschermers dragen wanneer dit gereedschap wordt bediend.
- Houd handen, losse kleding of lang haar weg van het draaiende eind van het gereedschap.
- Let op en anticipeer op plotselinge veranderingen in de werking van enig persluchtgereedschap zowel tijdens de start als gedurende het in bedrijf zijn.
- Steeds in een goede houding staan. Als u het gereedschap bedient mag u zich niet te ver uitstrekken. Hoge reactiekoppels kunnen voorkomen bij of beneden de aanbevolen luchtdruk.
- Het hulpstuk van het gereedschap kan even blijven draaien nadat de bediening is losgelaten.
- Voor ingebruikneming eerst op te hoog toerental en trilling controleren.
- Persluchtgereedschappen kunnen tijdens gebruik ervan trillen. Trillingen, zich herhalende bewegingen, of ongemakkelijke houdingen kunnen schadelijk zijn voor uw handen en armen. Stop met bediening van enig gereedschap wanneer u ongemak, een tintelend gevoel of pijn ervaart. Zoek medisch advies alvorens het werk te hervatten.

LET WEL

Het gebruiken van andere dan originele Ingersoll-Rand onderdelen kan gevaar opleveren voor de veiligheid, en een vermindering met zich brengen van het prestatievermogen van het gereedschap en een toeneming van het onderhoud ervan; het kan een vervallen van alle garantie-bepalingen tot gevolg hebben. Reparaties mogen uitsluitend worden uitgevoerd door hiertoe gemachtigd en geschoold personeel. Raadpleeg uw dichtstbijzijnde erkende Ingersoll-Rand Servicenter.

Richt al uw communicatie tot het dichtstbijzijnde
Ingersoll-Rand Kantoor of Wederverkoper.
© Ingersoll-Rand Company 1996
Gedrukt in U.S.A.

- Uitsluitend de door Ingersoll-Rand aanbevolen bijbehorende hulpstukken gebruiken.
- Dit gereedschap niet gebruiken wanneer het feitelijke onbelaste toerental groter is dan het op de naamplaat vermelde rpm.
- Wanneer een gereedschap is gerepareerd, of wanneer een slijpmachine in gebruik wordt gegeven moet, voordat een schijf wordt aangebracht, eerst met een tachometer het onbelast vermogen van de slijpmachine worden gecontroleerd om er zeker van te zijn dat het feitelijk toerental bij 90 psig (6.2 bar/620 kPa) het in naamplaat gestampte of op de naamplaat aangebrachte rpm niet te boven gaat. Slijpmachines, die op een werk worden gebruikt, moeten tijdens elke werkgang tenminste een maal op gelijke wijze worden gecontroleerd.
- U moet te allen tijde de Ingersoll-Rand schijfbeveiliging gebruiken die met de Slijpmachines wordt meegeleverd.
- U mag in geen geval een Slijpmachine gebruiken zonder de daartoe aanbevolen schijfbeveiliging. U mag geen schijf gebruiken waarvan het opgegeven bedrijfstoerental lager is dan het feitelijke onbelaste toerental van de Slijpmachine.
- Voordat ze worden gemonteerd eerst alle slijpschijven op afgespatte schillers of barsten controleren. U mag in geen geval een schijf gebruiken die geschilderd, gebarsten of op andere wijze beschadigd is. U mag in geen geval een schijf gebruiken die in water of een andere vloeistof doornat is geworden.
- Let erop dat de slijpschijf goed op de as past. De schijf mag niet te nauwsluitend zijn en ook niet te los passen. Men mag geen naafbussen gebruiken om de slijpschijf op de as passend te maken, tenzij deze naafbussen werden meegeleverd door de fabrikant van de slijpschijven of door hem werden goedgekeurd.
- Nadat een nieuwe schijf is aangebracht de Slijpmachine onder een stalen werkbank of in een giestuk houden en tenminste 60 seconden laten lopen. Let erop dat er zich niemand binnen het werkbereik van de slijpschijf bevindt. Wanneer de schijf defect is of op onjuiste manier is gemonteerd en/of verkeerde maat en toerental heeft, dan is dit gewoonlijk het moment waarop een gebrek naar voren zal komen.
- Wanneer als met het werk wordt begonnen de schijf nog koud is doe het dan rustig aan totdat de schijf op temperatuur is gekomen. Maak een vlak contact met het werk en vermijd een stotende werking of te hoge druk.
- Een beschadigde, verboden of erg versleten Beschermkap voor de Schijf moet te allen tijde worden vervangen. U mag in geen geval een beschermkap voor de schijf gebruiken die betrokken is geweest bij een storing van een schijf.
- Let er goed op dat de schijfflenzen niet geknikt zijn of bramen of scherpe kanten hebben. Altijd schijfflenzen gebruiken die door de fabrikant werden meegeleverd; nooit een aangepaste flens of een vlakke vulring gebruiken. De Moer voor de Flens goed aandraaien.
- Dit gereedschap is niet ontworpen om er mee in explosieve omgevingen te werken.
- Dit gereedschap is niet geïsoleerd tegen elektrische schokken.

INGERSOLL-RAND®
PROFESSIONAL TOOLS

LABELS MET WAARSCHUWINGSINSTRUCTIES

⚠ WAARSCHUWING

EEN NALATEN DE HIERNAVOLGENDE WAARSCHUWINGEN OP TE VOLGEN KAN LICHAAMELIJK LETSEL TOT GEVOLG HEBBEN.



⚠ WAARSCHUWING
U moet te allen tijde oogbeschermers dragen wanneer u dit gereedschap bedient of er onderhoudswerkzaamheden aan uitvoert.



⚠ WAARSCHUWING
Altijd oorbeschermers dragen wanneer dit gereedschap wordt bediend.



⚠ WAARSCHUWING
Men dient te allen tijde de luchtinlaat af te sluiten en de luchttoevoerslang te ontkoppelen voordat enig deel aan dit gereedschap wordt aangebracht, verwijderd of afgesteld, of voordat enig onderhoud aan dit gereedschap mag worden uitgevoerd.



⚠ WAARSCHUWING
Persluchtgereedschappen kunnen tijdens gebruik ervan trillen. Trillingen, zich herhalende bewegingen, of ongemakkelijke houdingen kunnen schadelijk zijn voor uw handen en armen. Stop met bediening van enig gereedschap wanneer u ongemak, een tintelend gevoel of pijn ervaart. Zoek medisch advies alvorens werk te hervatten.



⚠ WAARSCHUWING
Het gereedschap niet aan de slang dragen.



⚠ WAARSCHUWING
Geen beschadigde, gerafeld of versleten luchtslangen of fittingen gebruiken.



⚠ WAARSCHUWING
Steeds in een goede houding staan. Als u het gereedschap bedient mag u zich niet te ver uitstrekken.



⚠ WAARSCHUWING
Bedienen tot een maximum luchtdruk van 90 psig (6.2 bar/620 kPa).

Internationale waarschuwingslabel:
Bestel onderdeel nr. _____



INGEBRUIKNEMING VAN HET GEREEDSCHAP

DE SMERING



Een goede kwaliteit SAE20 of 20W motorolie

Men moet bij deze gereedschappen steeds een in-lijn aangesloten drukluchtsmeerinrichting gebruiken. Wij bevelen u de volgende Filter-Smeerinrichting-Regeleenheid aan:

Voor Internationaal - Nr. C26-C4-A29
Voor de USA - Nr. C22-04-G00

Na elke acht bedrijfsuren, tenzij een in-lijn olienevelaar wordt gebruikt, voordat de slang wordt aangebracht eerst 1/2 cc van de hiertoe aanbevolen olie in de Luchtinlaat spuiten.

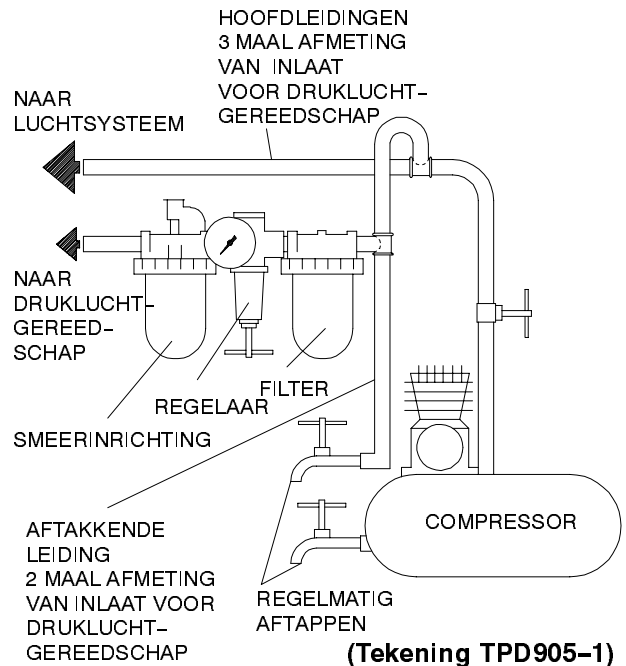

SPECIFICATIES

Type	Onbelast toerental rpm	Spantang in (mm)	■ Geluidsniveau dB (A)		♦ Trillingsniveau m/s ²
			Deuk	• Vermogen	
429-EU	22000	1/4 (6)	96	109	1.8

- Getest volgens ANSI S5.1-1971 bij vrije snelheid
- ♦ Getest volgens ISO8662-1 met kunstmatige onevenwichtige belasting van 50% van de nominale snelheid voor onbestuurde werktuigen en 80% van de nominale vrije snelheid voor bestuurde werktuigen.
- ISO3744

MAINTENANCE INSTRUCTIONS
SECTION D'ENTRETIEN
WARTUNG
SEZIONE DI MANUTENZIONE
INSTRUCCIONES DE MANTENIMIENTO
ONDERHOUD

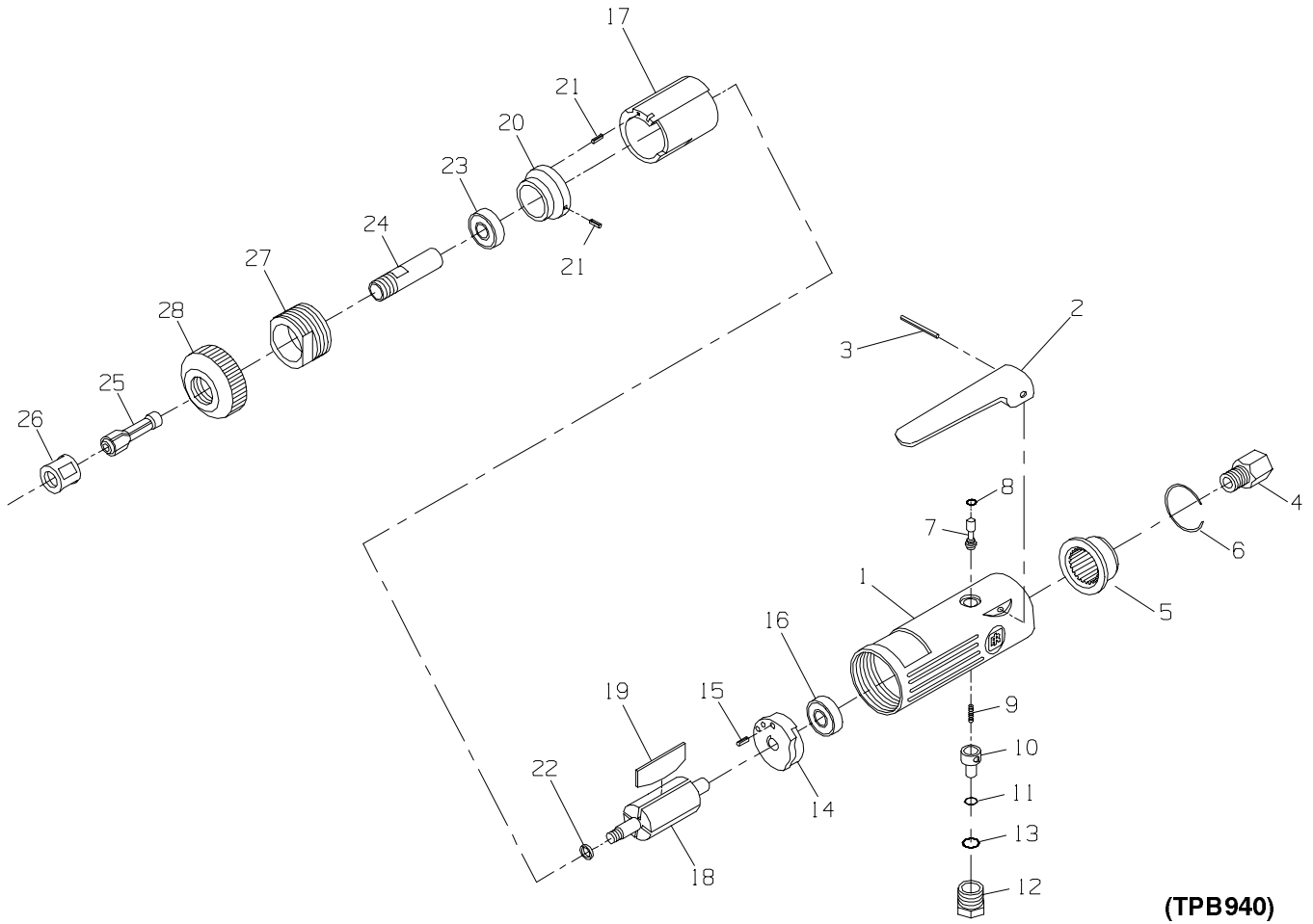

(TPB940)

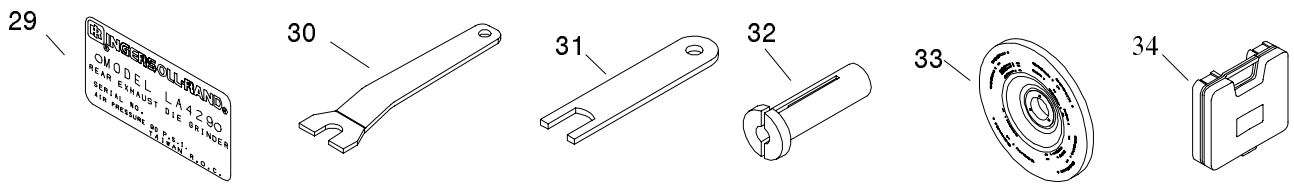

PARTNUMBER FOR ORDERING
 REFERENCE POUR COMMANDE DE LA PIECE
 BESTELNUMMER
 NUMERO DEL PEZZO PER L'ORDINAZIONE
 SIMBOLO DE LA PIEZA PARA PEDIDOS
 BESTELNUMMERS



1	327-40	14	327-A12	27	327-107
2	327-273	15	327-98	28	327-23
3	327-120	16	327-22	29	LA429-301
4	327-565	17	327-3	30	LA429-71
5	327-123	18	327-53	31	LA429-72
6	327-127	19	327-42 (set/4)	32	LA429-73
7	327-A302	20	327-A11	33	LA429-74
8	327-159	21	327-98 (2)	34	LA429-75
9	327-51	22	327-448	35	EU-99
10	327-249	23	327-24		
11	327-251	24	LA429-290		
12	327-A266	25	LA429-70		
13	327-206	26	LA429-76		

**Service Centers
Centres d'entretien
Ingersoll-Rand Niederlassungen
Centri di Assistenza
Centros de Servicio
Service Centra**



Ingersoll-Rand Company – 510 Hester Drive –
White House, TN 37188 – USA

Ingersoll-Rand Sales Company Limited
Chorley New Road
Horwich, Bolton
Lancashire BL6 6JN
England – UK
Tel: (44) 1204 880890
Fax: (44) 1204 880388

Ingersoll-Rand Equipements de Production
111 Avenue Roger Salongro
BP 59
F-59450 Sin Le Noble
France
Tel: (33) 27 93 0808
Fax: (33) 27 93 0800

Ingersoll-Rand GmbH
Gewerbeallee 17
45478 Mülheim/Ruhr
Deutschland
Tel: (49) 208 99940
Fax: (49) 208 9994445

Ingersoll-Rand Italiana SpA
Casella Postale 1232
20100 Milano
Italia
Tel: (39) 2 950561
Fax: (39) 2 95380169

Ingersoll-Rand
Camino de Rejas 1, 2-18 B1S
28820 Coslada (Madrid)
España
Tel: (34) 1 669 5850
Fax: (34) 1 669 6054

Ingersoll-Rand Nederland
Produktieweg 10
2382 PB Zoeterwoude
Nederland
Tel: (31) 71 452200
Fax: (31) 71 218671

Ingersoll-Rand Company SA
PO Box 3720
Alrode 1451
South Africa
Tel: (27) 11 864 3930
Fax: (27) 11 864 3954

Ingersoll-Rand
Scandinavian Operations
Kastruplundgade 221
DK-2770 Kastrup
Danmark
Tel: (45) 32 526092
Fax: (45) 32 529092

Ingersoll-Rand SA
The Alpha Building
Route des Arsenaux 9
CH-1700 Fribourg
Schweiz/Suisse
Tel: (41) 37 205111
Fax: (41) 37 222932

Ingersoll-Rand Company
Kuznetsky Most 21/5
Entrance 3
103698 Moscow
Russia
CIS
Tel: (7) 501 882 0440
Fax: (7) 501 882 0441

Ingersoll-Rand Company
16 Pietro
Ul Stawki 2
PL-00193 Warsaw
Poland
Tel: (48) 2 635 7245
Fax: (48) 2 635 7332

VEJLEDNING TIL SLIBEMASKINESÆT, MODEL LA429-EU

BEMÆRK

Slibemaskinesæt model LA429-EU er designet til en lang række forskellige slibeopgaver. Ingersoll-Rand påtager sig intet ansvar for eventuelle ændringer af værktøjer udført af brugeren i forbindelse med anvendelsesområder, som Ingersoll-Rand ikke på forhånd er blevet konsulteret om.

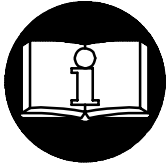

⚠ ADVARSEL!

INDEHOLDER VIGTIG SIKKERHEDSINFORMATION.

**DENNE VEJLEDNING SKAL LÆSES FØR BETJENING AF VÆRKTØJET.
DET ER ARBEJDSGIVERENS ANSVAR AT SØRGE FOR, AT INDHOLDET
AF DENNE VEJLEDNING BRINGES TIL OPERATØRENS KUNDSKAB.**

MANGLENDE IAGTTAGELSE AF DISSE ADVARSLER KAN RESULTERE I PERSONSKADE.

IBRUGTAGNING AF VÆRKTØJET

- Dette værktøj skal altid betjenes, kontrolleres og vedligeholdes i overensstemmelse med de gældende lokale og nationale regler for manuelle trykluftværktøjer.
- Af sikkerhedshensyn og for at opnå den bedst mulige ydelse og levetid for værktøjskomponenterne, skal værktøjet bruges ved et maksimalt indgangslufttryk på 6,2 bar og med en lufttilførselsslange, der har en indvendig diameter på 10 mm.
- Der skal altid lukkes for lufttilførslen, og lufttilførselsslangen skal afmonteres før installation, afmontering eller justering af tilbehør til dette værktøj, eller før der udføres vedligeholdelsesarbejde på værktøjet.
- Der må ikke bruges beskadigede, flossede eller nedslidte luftslanger og tilbehør.
- Det skal sikres, at alle slanger og alt tilbehør er af den korrekte størrelse og er sikkert monteret. Der henvises til tegning TPD905-1, som viser en typisk rørføring.
- Der skal altid bruges ren, tør luft ved et maksimalt lufttryk på 6,2 bar. Støv, korroderende dampe og/eller for høj fugtighed kan ødelægge motoren i et trykluftværktøj.
- Værktøjer må ikke smøres med brændbare eller flygtige væsker så som petroleum, dieselolie eller flybrændstof.
- Mærkater må ikke fjernes fra værktøjet. Eventuelt beskadigede mærkater skal udskiftes.

ANVENDELSE AF VÆRKTØJET

- Der skal altid bruges beskyttelsesbriller under betjening eller vedligeholdelse af dette værktøj.
- Der skal altid bruges høreværn under betjening af dette værktøj.
- Hænder, løstsiddende tøj og langt hår skal holdes borte fra den roterende ende af værktøjet.
- Under opstart og betjening af trykluftværktøjer, skal man forsøge at forudse og være særdeles opmærksom over for pludselige bevægelsesændringer.
- Der skal hele tiden holdes en kropstilling med god balance og godt fodgreb. Som operatør skal man undgå at strække sig for langt under brug af dette værktøj. Der kan forekomme voldsomme reaktionsmomenter ved eller under det anbefalede lufttryk.
- Værktøjsindsatsen kan fortsætte med at rotere et kort stykke tid, efter man har sluppet håndtaget.
- Før brug af værktøjet, skal det sikres, at arbejds-hastigheden ikke er for høj, og at der ikke forekommer for voldsomme vibrationer.
- Trykluftværktøjer kan vibrere under brug. Vibration, hyppigt gentagne bevægelser og ubekvemme stillinger kan være skadelige for operatørens hænder og arme. Brug af værktøjet bør ophøre, hvis man føler nogen form for gener, en snurrende fornemmelse i kroppen eller smerter. Der skal søges lægehjælp, før brug af værktøjet genoptages.
- Der må kun bruges tilbehør, som anbefales af Ingersoll-Rand.

- Dette værktøj må ikke bruges, hvis den faktiske arbejds-hastighed overskrider det på fabriksmærkaten angivne omdrejningstal.
- Før en slibemaskine udleveres til personale samt før montering af en slibeskive og efter reparationsarbejde, skal maskinens fri hastighed altid kontrolleres ved hjælp af en omdrejningstæller for at sikre, at værktøjets faktiske omdrejningstal ved et lufttryk på 6,2 bar ikke overstiger det på fabriksmærkaten stemplede eller trykte omdrejningstal. Slibemaskiner, der er i varig brug under en arbejdsopgave, skal ligeledes kontrolleres på denne måde mindst én gang pr. skift.
- Beskyttelseskærmen fra Ingersoll-Rand, der leveres sammen med slibemaskinen, skal altid benyttes.
- Slibemaskinen må ikke bruges uden den anbefalede beskyttelseskærm. Der må ikke bruges slibeskiver med en arbejds-hastighed (angivet på bagskiven), der er højere end slibemaskinens faktiske, fri hastighed.
- Alle slibeskiver skal efterses for eventuelle hak og revner før montering. Der må ikke anvendes slibeskiver med hakker eller revner eller slibeskiver, som er beskadiget på anden vis. Der må ikke anvendes slibeskiver, som har været lagt i blød i vand eller anden væske.
- Det skal sikres, at slibeskiven og akslen passer nøjagtigt sammen. Slibeskiven må hverken være for stramt eller løst monteret. Der må ikke anvendes reduktionsbøsninger til at tilpasse en slibeskive til en aksel, medmindre disse er leveret eller anbefalet af slibeskiveproducenten.
- Efter montering af en slibeskive, skal slibemaskinen holdes under en arbejdsbænk eller inden i en udstøbning og holdes i gang i mindst ét minut. Det skal sikres, at der ikke er andre personer inden for slibeskvens rækkevidde. Hvis slibeskiven er defekt, forkert monteret eller har en forkert størrelse eller hastighed, vil den normalt svigte på dette tidspunkt.
- Når der startes med en kold slibeskive, skal den holdes mod arbejdsstykket i kort tid ad gangen til at begynde med, indtil den gradvist bliver varmet op. Når slibeskiven holdes mod arbejdsstykket, skal det gøres med en blød bevægelse, og man skal undgå stødvise bevægelser eller for kraftigt tryk.
- En beskadiget, bøjet eller stærkt nedslidt beskyttelseskærm skal altid udskiftes. Der må ikke anvendes beskyttelseskærme, som har været udsat for slibeskvessvigt.
- Det skal altid sikres, at der ikke er nogen form for hak, grater eller skarpe kanter på flangerne. Der skal altid anvendes flanger leveret af producenten; hjemmelavede flanger eller almindelige spændeskiver må aldrig bruges. Låsemøtrikken skal altid spændes forsvarligt.
- Dette værktøj er ikke designet til brug i eksplosive arbejdsmiljøer.
- Dette værktøj er ikke isoleret mod elektriske stød.

BEMÆRK

Brug af reservedele, som ikke er originale Ingersoll-Rand produkter, kan resultere i sikkerhedsrisici, forringet værktøjsydelse samt ekstra vedligeholdelse, og kan gøre alle garantier ugyldige.

Reparationsarbejde må kun udføres af autoriseret og korrekt uddannet personale. Kontakt venligst det nærmeste autoriserede Ingersoll-Rand servicecenter.

Al korrespondance bedes stilet til Ingersoll-Rands nærmeste kontor eller distributør.

© Ingersoll-Rand Company 1996

Trykt i USA

INGERSOLL-RAND®
PROFESSIONAL TOOLS

ADVARSELSMÆRKATER

⚠ ADVARSEL!

MANGLENDE IAGTTAGELSE AF DISSE ADVARSLER KAN RESULTERE I PERSONSKADE.

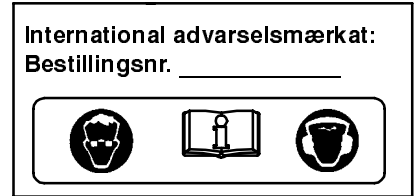
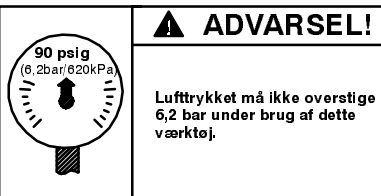
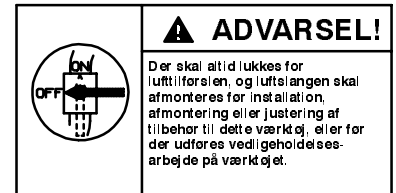
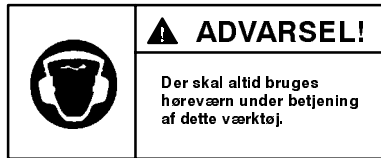

IBRUGTAGNING AF VÆRKTØJET

SMØRING



SAE 20 eller 20W motorolie af en god kvalitet.

Der skal altid bruges luftledningssmøring til disse værktøjer. Vi anbefaler følgende filter-, smøreanordnings- og reguleringsenhed:

Internationalt - nr. C26-C4-A29

I USA - nr. C22-04-G00

After hver 8. driftstime, skal der sprøjtes $\frac{1}{2}$ kubikcentimeter af den anbefalede olietype ind i lufttilslutningen, før luftslangen tilsluttes, medmindre der anvendes luftledningssmøring.

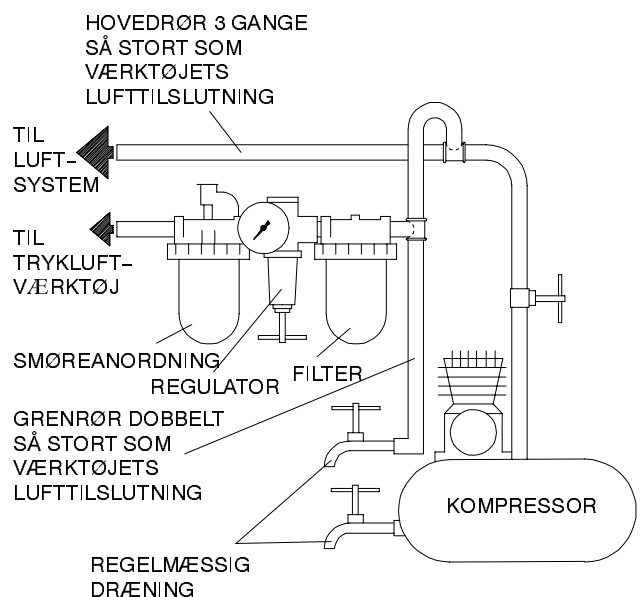

(Tegning TPD905-1)

SPECIFIKATIONER

Model	Fri hastighed, o./min.	Spændepatron tommer (mm)	Lydniveau dB (A)		Vibrationsniveau m/s ²
			Tryk	Effekt	
429-EU	22.000	1/4 (6)	96	109	1,8

- Afprøvet i overensstemmelse med ANSI S5.1-1971 ved fri hastighed
- ◆ Afprøvet i overensstemmelse med ISO8662-1 med kunstig, ubalanceret vægt på 50% af dimensioneret hastighed for værktøjer uden hastighedsregulator, og ved 80% af dimensioneret hastighed for værktøjer med hastighedsregulator
- ISO3744

ANVISNINGAR FÖR SLIPMASKINSATS, MODELLER LA429-EU

OBS!

Slipmaskinsatser, modeller LA429-EU är tillverkade för ett mängd olika slipningsarbeten. Ingersoll-Rand är inte ansvarigt för verktyg som har modifierats av kunden för att anpassas till andra användningar, om inte kunden har konsulterat Ingersoll-Rand.

! VARNING



**VIKTIG SÄKERHETSINFORMATION MEDFÖLJER.
LÄS DENNA HANDBOK INNAN VERKTYGET ANVÄNDS.
DET ÅLIGGER ARBETSGIVAREN ATT SE TILL ATT DE ANSTÄLLDA SOM SKALL
ANVÄNDA VERKTYGEN ÄR FÖRTROGNA MED HANDBOKENS INNEHÅLL.
UNDERLÅTELSE ATT IAKTTAGA VARNINGARNA I DETTA INSTRUKTIONSHÄFTE KAN
MEDFÖRA PERSONSKADOR.**

INNAN VERKTYGET ANVÄNDS

- Användning, inspektion och underhåll av verktyget skall alltid ske i enlighet med på användningsplatsen rådande myndigheters gällande regler för handhållna pneumatiska verktyg.
- För säkerhet, bästa effektivitet och maximal varaktighet bör detta verktyg användas med ett maximalt lufttryck på 6,2 bar/620 kPa (90 pund/tum²) vid intaget och med en matarslang med en innerdiameter på 10 mm (3/8 tum).
- Stäng alltid av lufttillförseln och koppla bort matarslangen innan du monterar, avlägsnar eller justerar några tillbehör till detta verktyg och innan du utför service på verktyget.
- Använd aldrig skadade, slitna eller trasiga luftslangar och kopplingar.
- Se till att alla slangar och kopplingar är av rätt storlek och ordentligt fastsatta. Se bild TPD905-1 för en typisk installation.
- Använd alltid ren, torr luft och ett maximalt lufttryck på 6,2 bar (90 pund/tum²). Damm, frätande ångor och/eller för mycket fuktighet kan förstöra motorn på tryckluftswerktyg.
- Smörj aldrig verktygen med lättantändliga eller flyktiga vätskor, som t.ex. fotogen, diesel- eller flygbränsle.
- Avlägsna ej etiketterna. Byt ut skadade etiketter.

VERKTYGETS ANVÄNDNING

- Använd alltid skyddsglasögon när du använder eller utför service på detta verktyg.
- Använd alltid hörselskydd när du använder detta verktyg.
- Håll händer, lösa kläder och långt hår på avstånd från den roterande verktygsdelen.
- Förutse och var uppmärksam på plötsliga rörelseförändringar vid start och drift av alla motordrivna verktyg.
- Stå stadigt, med god balans. Sträck dig inte för långt över verktyget när du arbetar. Höga reaktionsvridmoment kan inträffa vid det rekommenderade lufttrycket.
- Verktygstillbehören kan fortsätta att rotera under en kort stund efter det att pådraget släppts.
- Se till att verktyget inte körs med för hög hastighet eller för stora vibrationer innan det sätts igång.
- Tryckluftsdreven verktyg kan vibrera under användningen. Vibrationer, monotona rörelser eller en obekvämlig ställning kan vara skadligt för händer och armar. Upphör att använda ett verktyg om det börjar sticka eller värka i händer och armar. Sök läkare innan du åter använder verktyget.

- Använd sådana tillbehör som rekommenderats av Ingersoll-Rand.
- Använd inte detta verktyg om det fria varvtalet överstiger märkskyltens varvtal per minut.
- Kontrollera slipmaskinens fria varvtal med en varvräknare innan en slipskiva monteras, efter det att verktyget har reparerats eller närhelst en slipmaskin skall användas, för att se till att dess aktuella hastighet vid 6,2 bar/620 kPa (90 pund/tum²) ej överstiger angivet varvtal per minut, som finns stämplat eller tryckt på märkskylten. Slipmaskiner som är i användning på arbetsplatsen måste kontrolleras på liknande sätt, åtminstone en gång under varje arbetspass.
- Använd alltid medföljande rekommenderade Ingersoll-Randskydd för slipskivan.
- Använd ej någon slipmaskin utan rekommenderat skydd för slipskivan. Använd ej någon slipskiva vars högsta driftshastighet understiger slipmaskinens fria hastighet i vilken den används.
- Kontrollera alla slipskivor så att de inte har några sprickor eller repor före monteringen. Använd ej en slipskiva som har repats eller spruckit eller på annat vis skadats. Använd ej en slipskiva som har nedsänkts i vatten eller i annan vätska.
- Se till att slipskivan passar axeln ordentligt. Den får inte sitta varken för hårt eller för löst. Använd ej förminskade bussningar för att anpassa en slipskiva till någon axel om inte sådan bussning har levererats av och rekommenderats av slipskivans tillverkare.
- Efter det att en ny slipskiva har monterats, bör slipmaskinen hållas under en arbetsbänk av stål eller inuti en gjuten behållare och köras i minst 60 sekunder. Se till att ingen befinner sig inom slipskivans driftsområde. Det är vid denna tidpunkt som en skiva kommer att visa huruvida den är defekt, oriktigt monterad eller av fel storlek eller hastighet.
- Då man börjar att använda en kall skiva skall den först anbringas på arbetet långsamt så att den gradvis får värmas upp. Se till att få en jämn kontakt med arbetet och undvik hackig funktion eller för stort tryck.
- Byt alltid ut skadade, böjda eller mycket slitna skydd. Använd ej ett skydd som har blivit utsatt för funktionsfel på slipskivan.
- Se till att flänsbrickorna är fria från hack, taggar och vassa kanter. Använd alltid de flänsbrickor som tillhandahållits av tillverkaren; använd aldrig en temporär fläns eller vanliga planbrickor. Dra åt flänsmuttern ordentligt.
- Detta verktyg är ej avsett att användas i explosiv atmosfär.
- Detta verktyg är ej isolerat mot elektrisk chock.

OBS!

Om andra reservdelar än de från Ingersoll-Rand används, kan detta medföra en säkerhetsrisk, minskad verktygsprestanda och ett ökat servicebehov. Det kan dessutom få till följd att alla garantier blir ogiltiga.

Reparationer får endast utföras av auktoriserad, utbildad personal. Rådfråga närmaste auktoriserade Ingersoll-Rand servicecenter.

Alla förfrågningar bör ske till närmaste Ingersoll-Rand kontor eller distributör.

© Ingersoll-Rand Company 1996

Tryckt in USA

INGERSOLL-RAND®
PROFESSIONAL TOOLS

IDENTIFIERING AV VARNINGSETIKETTER

⚠ VARNING

UNDERLÅTELSE ATT IAKTTAGA FÖLJANDE VARNINGAR KAN MEDFÖRA PERSONSKADA.

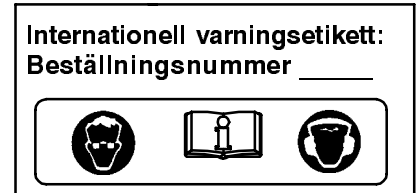
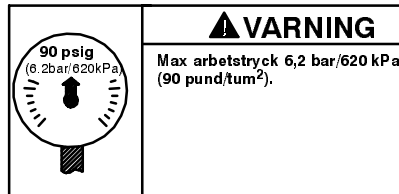
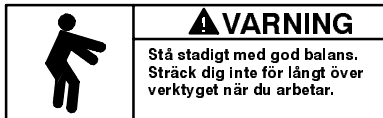
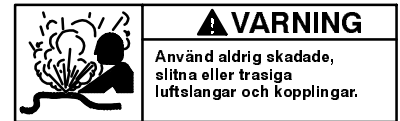
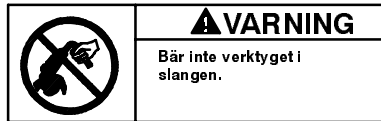
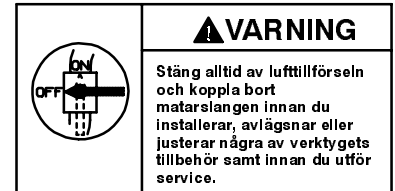
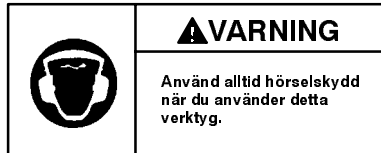
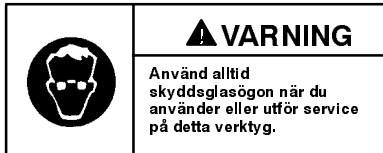

INNAN VERKTYGET ANVÄNDS

SMÖRJNING



Motorolja av god kvalitet SAE 20 eller 20W

Använd alltid en tryckluftsmörjare med dessa verktyg. Vi rekommenderar följande filtersmörjarregulator:

Internationellt - nr. C26-C4-A29
I USA - nr. C22-04-G00

Efter varje åtta timmars drift, om inte en tryckluftsmörjare används, skall 1/2 cm³ av den rekommenderade oljan sprutas in i luftintaget, innan luftslangen kopplas in.

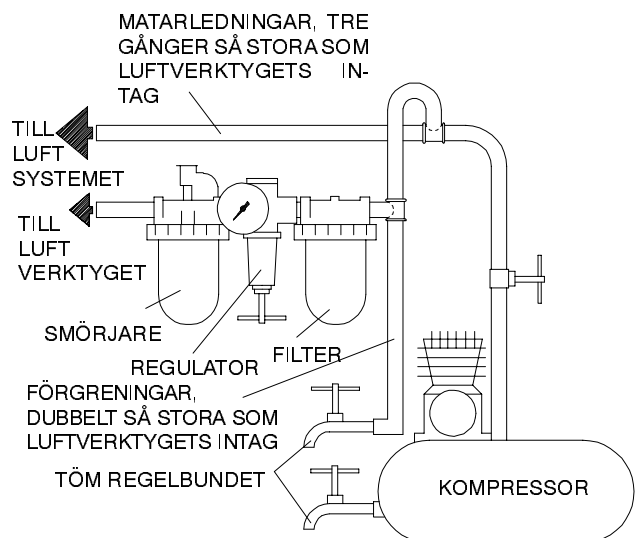

(Bild. TPD905-1)

SPECIFIKATIONER

Modell	Fri hastighet varv per min.	Spännhylsa mm (tum)	Ljudstyrkenivå dB(A)		Vibrationsnivå m/s ²
			Tryck	Kraft	
429-EU	22 000	6 (1/4)	96	109	1,8

- Testad i enlighet med ANSI S5.1-1971 vid fri hastighet.
- ◆ Testad i enlighet med ISO8662-1 med en artificiellt obalancerad last med 50% av den beräknade hastigheten för verktyg utan regulator, samt med 80% av den fria beräknade hastigheten för verktyg med regulator.
- ISO3744

FÖRSÄKRAN OM ÖVERENSSTÄMMELSE

Vi Ingersoll-Rand, Co.
(leverantörens namn)

Swan Lane, Hindley Green, Wigan WN2 4EZ
(adress)

intygar härmed, i enlighet med vårt fullständiga ansvar, att produkten,

Slipmaskinsats, modell LA429-EU

som detta intyg avser, uppfyller kraven i

89/392/EEC, 91/368/EEC, 93/44/EEC OCH 93/68/EEC Direktiven.

Genom att använda följande principstandard: ISO8662

Serienummer, mellan: (1994 →) XUA XXXXX →

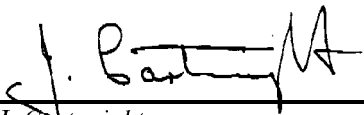

J. Cartwright
Auktoriserade personers namn och underskrift

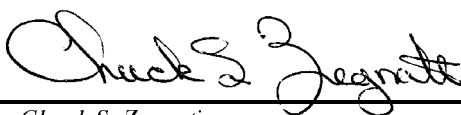

Chuck S. Zegrati
Auktoriserade personers namn och underskrift

April 1995
Datum

April 1995
Datum

OBS!

SPARA ANVISNINGARNA. FÅR EJ FÖRSTÖRAS.

Då verktyget är utslitet, rekommenderar vi att det tas isär och avfettas,
samt att de olika delarna sorteras för återvinning.

INSTRUKSJONER FOR RETTSLIPER-SETT, MODELL LA429-EU

MERK

Rettsliper-sett, modell LA429-EU, er konstruert for forskjellige slipeanvendelser. Ingersoll-Rand er ikke ansvarlig for verktøymodifikasjoner som utføres av kunden uten at Ingersoll-Rand er rådspurt.

▲ ADVARSEL

INNEHOLDER VIKTIG SIKKERHETSINFORMASJON.

LES DENNE INSTRUKSJONSHÅNDBOKEN FØR VERKTØYET TAS I BRUK. DET ER ARBEIDSGIVERENS PLIKT Å GI INFORMASJONENE I DENNE INSTRUKSJONSBOKEN TIL BRUKEREN. PERSONSKADER KAN OPPSTÅ HVIS IKKE FØLGENDE ADVARSLER BLIR FULGT.

FØRSTEGANGSBRUK AV VERKTØY

- Bruk, inspiser og vedlikehold alltid dette verktøyet i følge eksisterende lokale og nasjonale forskrifter for håndholdt/håndbetjent trykkluftverktøy.
- For å oppnå best sikkerhet, topp ytelse og maksimal levetid på deler, bør dette verktøyet brukes ved maksimalt lufttrykk på 6,2 bar/620 kPa (90 psig) målt ved luftinntaket når en 10 mm (3/8 tomme) innvendig diameter trykkslange brukes.
- Steng alltid av lufttilførselen og koble fra lufttilførselslangen før installering, fjerning eller justering av tilbehør, eller før vedlikehold blir utført på dette verktøyet.
- Bruk ikke en skadet, sprukket eller slitt luftslange/kobling.
- Sørg for at alle slanger og koblinger er av riktig størrelse og er tette. Se tegning TPD905-1 for et typisk koblingsarrangement.
- Bruk alltid ren, tørr luft ved et maksimalt lufttrykk på 90 psig. Støv, etsende gasser og/eller for mye fuktighet kan ødelegge motoren på et trykkluftverktøy.
- Smør ikke verktøyene med brennbare eller ustabile væsker som parafin, diesel eller flybensin.
- Fjern ikke noen identifikasjonsmerker. Skift ut skadete merker.

BRUK AV VERKTØY

- Bruk alltid vernebriller under arbeid med eller vedlikehold av dette verktøy.
- Bruk alltid hørselvern under arbeid med dette verktøy.
- Hold hender, løse klær og langt hår unna rotasjonsdelen på verktøyet.
- Forutse og vær forberedt på plutselige bevegelsesforandringer ved oppstart og bruk av ethvert trykkluftverktøy.
- Hold kroppen i en balansert og stødig stilling. Len deg ikke for langt forover under bruken av dette verktøyet. Høye reaksjonsmomenter kan forekomme ved lavere lufttrykk enn det som er anbefalt.
- Verktøytilbehøret kan fortsette å rotere etter at av/på-håndtaket er sluppet.
- Kontroller at hastigheten ikke er for stor, eller at det er for mye vibrasjon, før bruk.
- Trykkluftverktøy kan vibrere under bruk. Vibrasjon, gjentatte bevegelser eller ubekvemme stillinger kan være skadelig for hender og armer. Stans bruken av ethvert verktøy ved ubehag,

stikkende følelser eller hvis du får smerter. Søk råd fra lege før videre arbeid gjenopptas.

- Bruk tilbehør som er anbefalt av Ingersoll-Rand.
- Bruk ikke dette verktøyet hvis den frie rotasjons hastigheten er høyere enn omdreinings hastigheten som står på navneskiltet.
- Før en slipeskive blir satt på, etter en verktøyreparasjon eller etter en slipemaskin er blitt utlevert til bruk, kontroller den frie hastigheten på slipemaskinen med en turteller for å være sikker på at den virkelige rotasjons hastigheten ved 6,2 bar/620 kPa (90 psig) ikke overstiger den rotasjons hastigheten som står stemplet eller trykt på navneplaten. Slipemaskiner som er i bruk på jobben, må likeledes sjekkes minst en gang per skift.
- Bruk alltid det anbefalte Ingersoll-Rand beskyttelsesdeksel som er levert med slipemaskinen.
- Bruk ikke en slipeskive eller annet tilbehør som har en maksimal arbeidshastighet mindre enn den frie hastigheten på slipemaskinen den brukes på.
- Sjekk alle slipeskiver for skår eller sprekker før de blir montert. Bruk ikke en slipeskive som har skår, er sprukket eller ødelagt på annet vis. Bruk ikke en slipeskive som har ligget i vann eller annen væske.
- Kontroller at slipeskiven er festet ordentlig på akselen. Slipeskiven skal ikke sitte for stramt eller for løst. Bruk ikke en reduksjonsføring for å tilpasse en slipeskive til en aksel, unntatt der hvor slipeskivefabrikanten har levert og anbefalt sådan.
- Etter at en ny slipeskive er blitt montert, hold slipemaskinen under en stålbenk eller inne i et støpegodshus og kjør den i minst 60 sekunder. Vær sikker på at ingen befinder seg innenfor slipeskivens operasjonsplan. Hvis en slipeskive er defekt, ikke skikkelig montert eller har feil størrelse og hastighet, er dette tidspunktet den vil gå i stykker.
- Når en starter med en ny slipeskive, begynn å bearbeide materialet forsiktig slik at slipeskiven varmes opp gradvis. Sett slipeskiven forsiktig an og unngå å støte eller presse arbeidet for mye.
- Skift alltid ut et beskyttelsesdeksel som er ødelagt, bøyd eller slitt for mye. Bruk ikke et sikkerhetsdeksel som har vært brukt i et slipeskivehvari.
- Forsikre om at flensen er uten hakk, grader og skarpe kanter. Bruk alltid flenser som er levert av fabrikanten; bruk aldri en hjemmelaget flens eller en enkel stålskive. Skru flensmutteren forsvarlig fast.
- Dette verktøyet er ikke beregnet til bruk på steder der det er fare for eksplosjon.
- Dette verktøyet er ikke isolert mot elektriske støt.

MERK

Bruk av andre deler enn originale Ingersoll-Rand-reservedeler kan føre til sikkerhetsrisiko, redusert verktøy- ytelse og økt vedlikehold, og kan føre til at garantien blir ugyldig.

Reparasjoner bør bare utføres av godkjent personell. Spør hos ditt nærmeste godkjente Ingersoll-Rand-verksted.

Henvendelser skal rettes til nærmeste Ingersoll-Rand-avdeling eller -forhandler.
© Ingersoll-Rand Company 1996

Trykt i USA

INGERSOLL-RAND®
PROFESSIONAL TOOLS

VARSELSYMBOLER

⚠ ADVARSEL

ALVORLIGE PERSONSKADER KAN OPPSTÅ HVIS IKKE FØLGENDE ADVARSLER BLIR TATT TIL FØLGE.

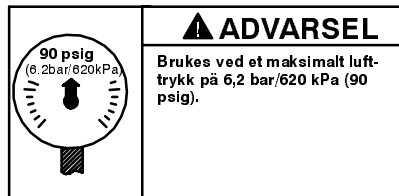
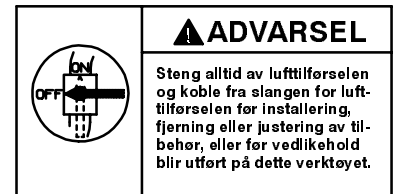
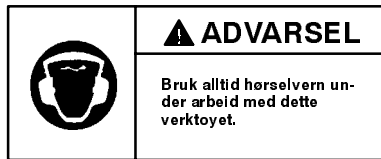
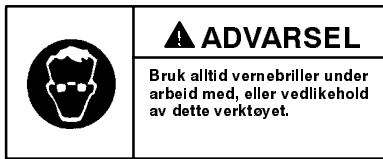

BRUK AV VERKTØY

SMØRING



SAE 20 eller 20W for motor, og av god kvalitet

Bruk alltid et rørmontert smøreapparat sammen med disse verktøyene.

Vi anbefaler følgende filter-smøre-regulator:

Internasjonalt: nr. C26-C4-A29

USA: nr. C22-04-G00

Etter 8 timers bruk, hvis ikke en smørepotte er brukt, fyll 1/2 cm³ med den anbefalte olje inn i luftåpningen før lufttilførselsslangen settes på.

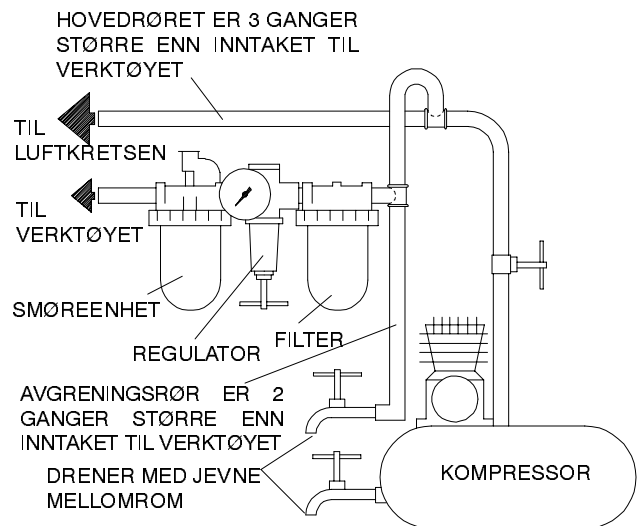

(Tegning TPD905-1)

SPESIFIKASJONER

Modell	Fri hastighet	Chuck	■ Lydnivå dB (A)		◆ Vibrasjonsnivå
			Trykk	• Kraft	
	o/min	mm (tomme)			m/s ²
429-EU	22 000	6 (1/4)	96	109	1,8

- Testet i følge ANSI S5.1-1971 ved fri hastighet
- ◆ Testet i følge ISO8662-1 med kunstig, ubalansert belastning på 50 % av nominell hastighet for verktøy uten hastighetsregulator, og ved 80 % nominell fri hastighet for verktøy uten hastighetsregulator.
- ISO3744

KONFORMITETSERKLÆRING

We Ingersoll-Rand, Co.
(leverandørens navn)

Swan Lane, Hindley Green, Wigan WN2 4EZ
(adresse)

erklærer som eneansvarlig at produktet,

Rettsliper-sett, modell LA429-EU

som denne erklæringen gjelder for, oppfyller bestemmelsene i EU-direktivene

89/392/EEC, 91/368/EEC, 93/44/EEC og 93/68/EEC

ved å bruke følgende prinsipielle standarder: ISO8662

Serienr.: (1994 →) XUA XXXXX →

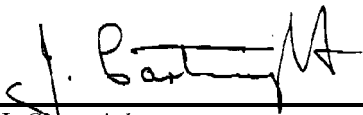
J. Cartwright
Navn og underskrift til autoriserte personer

Chuck S. Zegrati
Navn og underskrift til autoriserte personer

April 1995
Dato

April 1995
Dato

MERK

OPPBEVAR DISSE INSTRUKSJONENE. ØDELEGG DEM IKKE.

Når verktøyet ikke lenger er brukbart, anbefales det at verktøyet blir demontert, rengjort for olje og sortert etter materialer i gjenvinningsøyemed.

OHJEITA LA429-EU –SARJAN SUORAHIOMAKONESARJAAN

HUOMAA

LA429-EU –sarjan suorahiomakoneet on tarkoitettu kaikenlaiseen valuihin liittyvään hiomiseen.

Ingersoll-Rand ei ole vastuussa työkalujen mahdollisista modifikaatioista muihin sovelluksiin, joista Ingersoll-Randille ei ole tiedoitettu.

VAROITUS

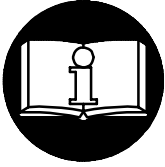

**OHJEISSA ON MUKANA TÄRKEITÄ TURVAOHJEITA.
LUE TÄMÄ OHJEKIRJA ENNEN KUIN ALAT KÄYTTÄÄ TYÖKALUJA.
TYÖNANTAJAN VELVOLLISUUS ON SAATTAA TÄMÄ
OHJEKIRJA TYÖNTEKIJÖIDEN TIETOOIN.
SEURAAVIEN VAROITUSTEN LAIMINLYÖMINEN SAATTAA JOHTAA
VAMMAUTUMISEEN.**

TYÖKALUJEN KÄYTTÖÖNOTTO

- Käytä, tarkasta ja huolla tätä työkalua aina kaikkien käsikäyttöisiin ilmanpaineella toimiviin työkaluihin liittyvien säännösten mukaisesti (Työturvallisuuslaitoksen määräykset yms.)
- Käytä työkalua enintään 6,2 barin työpaineella ja liitä se 10 mm (3/8") paineilemälle, jotta työkalu toimisi mahdollisimman tehokkaasti, turvallisesti ja pitkäikäisesti.
- Kytke paineilma aina pois päältä ja irroita paineilemälle ennen kuin asennat, poistat tai säädät mitään tämän työkalun lisälaitetta tai ennen kuin alat huoltaa työkalua.
- Älä käytä vahingoittuneita, hankautuneita tai kuluneita paineilemälle tai -liittimiä.
- Varmistu, että kaikki paineilemälle ja -liittimet ovat oikeaa kokoa ja ne ovat tiiviisti kiinni. Katso kuvasta TPD905-1 kaaviota tavanomaisesta paineilemällekennästä.
- Käytä aina puhdasta, kuivaa paineilmaa, jonka paine on enintään 6,2 bar. Pöly, ruostehöyryt ja/tai liika kosteus saattavat vahingoittaa työkalun paineilemälletoria.
- Älä voitele työkalua tulenaroilla tai helposti haihtuvilla nesteillä, kuten dieselöljyllä, kerosiinilla tai Jet-A-polttoaineella.
- Älä poista mitään työkalussa olevia tarroja. Vaihda vahingoittuneet tarrat.

TYÖKALUN KÄYTTÖ

- Käytä aina suojalaseja työkalua käyttäessäsi tai huoltaessasi.
- Käytä aina kuulosuojaimia työkalua käyttäessäsi.
- Pidä kädet, irtomainen vaatetus ja hiukset loitolla työkalun pyörivästä päästä.
- Ennakoi ja varo työkalun käynnistyksen ja käytön aikana työkalun liikkeiden ja voimien äkkinäisiä muutoksia.
- Seiso tukevassa asennossa hyvässä tasapainossa. Älä kurkota käyttäessäsi työkalua. Työkaluun saattaa yllättäen tulla voimakkaita vääntöliikkeitä sekä suositellulla ilmanpaineella että sitä pienemmällä paineella toimittaessa.
- Työkalun lisälaitteet saattavat pyöriä vielä hetken aikaa käynnistimestä irtipäästämisen jälkeenkin.
- Paineilemälle työkalut voivat tärinästä toimissaan. Tärinä, toistuvat liikesarjat tai epämiellyttävät asennot saattavat olla vahingollisia käsillesi ja käsivarsillesi. Lopeta työkalun käyttö, jos alat tuntea kihelmöintiä ja kipua. Käänny lääkärin puoleen ennen kuin jatkat työkalun käyttöä.
- Käytä Ingersoll-Randin suosittelemia lisälaitteita.
- Tämä työkalu ei ole suunniteltu käytettäväksi räjähdysalttiissa ympäristöissä.
- Älä käytä tätä työkalua, jos todellinen vapaa nopeus ylittää nimikilvessä mainitun kierrosnopeuden.

- Ennen kuin asennat hiomakoneeseen työstöpään (laikan tms.), aina korjausten jälkeen ja kun kone ensimmäiseksi otetaan käyttöön, tarkasta koneen vapaa kierrosnopeus kierroslukumittarilla. Varmistu, että vapaa nopeus 6,2 barin ilmanpaineella ei ylitä koneen nimikilvessä mainittua kierrosnopeutta. Käytössä olevat koneet on tarkastettava samalla tavalla vähintään kerran työvuoron aikana.
- Käytä aina koneen kanssa Ingersoll-Randin suosittelemaa työstöpään suojaa.
- Älä käytä työkalua ilman työstöpään suojaa. Älä käytä työstölaitetta, laikkaa tai muuta lisälaitetta, jonka maksimi käyttökierrosnopeus on alempi kuin sitä käyttävän hiomakoneen vapaa kierrosnopeus (eli lisälaitte kävisi ylikierroksilla). Noudata aina työstölaikoille annettuja maksimikierrosnopeuksia.
- Tarkasta aina ennen työn aloittamista työstölaikoissa olevat säröt ja halkeamat. Älä käytä laikkaa, joka on halkeillut, säröontynyt tai jossa näkyy muita vaurioita. Älä käytä laikkaa, joka on kastunut vedessä tai muussa nesteessä.
- Varmistu siitä, että työstölaikka sopii asianmukaisesti koneen istukkaan. Työstöpää ei saa sopia istukkaan liian tiukasti tai liian löysästi. Älä käytä ylimääräisiä sovitteita saadaksesi laikan kiinnitettyksi eri kokoiseen istukkaan, elleivät tällaiset sovitteet ole laikan valmistajan suosittelemia ja niitä ole toimitettu laikan mukana.
- Uuden laikan asentamisen jälkeen käytä hiomakonetta yhden minuutin ajan työpenkin alla tai jonkun teräsrakenteen sisällä. Varmistu, että kukaan ei ole laikan työstötasossa tänä aikana. Jos laikka on viallinen, huonosti asennettu, väärän kokoinen tai sitä käytetään väärällä nopeudella, se yleensä hajoo ensimmäisen käyttöminuutin aikana.
- Kun aloitat työstön kylmällä laikalla, työstä pienellä paineella ja kitkalla, kunnes laikka vähitellen lämpenee. Koeta saada aikaan pehmeä kontakti laikan ja työkappaleen välillä ja vältä takovaa liikettä ja kovaa painetta.
- Vaihda aina vahingoittuneen, taipuneen tai hyvin kuluneen työstöpään suojan tilalle uusi. Älä käytä suojaa, joka on joskus ollut käytössä laikan hajoamisen yhteydessä.
- Varmistu, että laipoissa ei ole iskujälkiä, syviä naarmuja tai teräviä särmiä. Käytä aina laikan valmistajan toimittamia laippoja; älä koskaan käytä itse tehtyjä laippoja tai tavallisia aluslevyjä. Kiristä laipan mutteri lujasti.
- Tämä työkalu ei ole suunniteltu käytettäväksi räjähdysalttiissa ympäristöissä.
- Tämä työkalu ei ole eristetty sähköiskujen varalta.

HUOMAA

Muiden kuin Ingersoll-Randin alkuperäisvaraosien käyttö saattaa johtaa vaaratilanteisiin, heikentyneisiin työkalun suoritusarvoihin, kasvavaan huollontarpeeseen ja se saattaa mitätöidä kaikki takuut.

Ainoastaan valtuutetun, koulutetun henkilöstön tulisi korjata työkalua. Lisätietoja saat lähimmästä Ingersoll-Randin merkkihuoltokeskuksesta.

Osoita mahdollinen kirjenvaihto lähimpään Ingersoll-Randin toimistoon tai jälleenmyyjälle.

© Ingersoll-Rand Company 1996

Painettu Amerikan Yhdysvalloissa

INGERSOLL-RAND®
PROFESSIONAL TOOLS

VAROITUSTARROJEN TULKINTAOHJEITA

VAROITUS

SEURAAVIEN VAROITUSTEN LAIMINLYÖMINEN SAATTAA JOHTAA VAMMAUTUMISEEN.

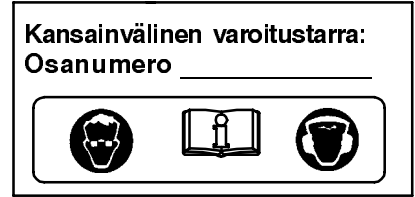
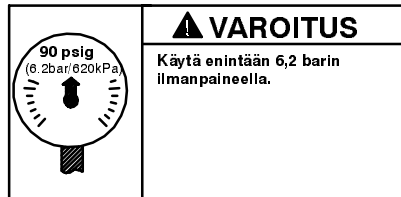
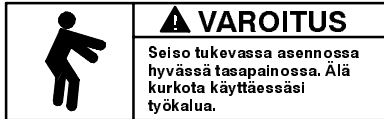
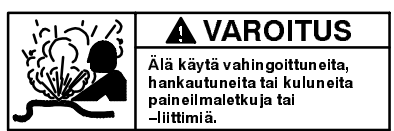
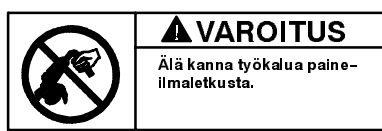
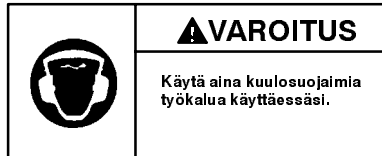
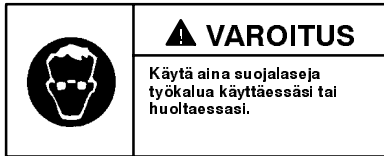

TYÖKALUN KÄYTTÖNOTTO

VOITELU



Korkealaatuinen SAE20- tai SAE20W-moottoriöljy

Käytä aina paineilma-voitelua työkalujen yhteydessä. Suosittelemme seuraavaa suodatin-voitelu-paineensäätö-yhdistelmälaitetta:

Kansainvälisessä käytössä - C26-C4-A29
Käytössä Amerikan Yhdysvalloissa - C22-04-G00

Jos et käytä paineilma-voitelua, ruiskuta noin 0,5 cm³ öljyä paineilman tuloaukkoon ennen paineilemälakun kiinnittämistä aina kahdeksan käyttötunnin välein.

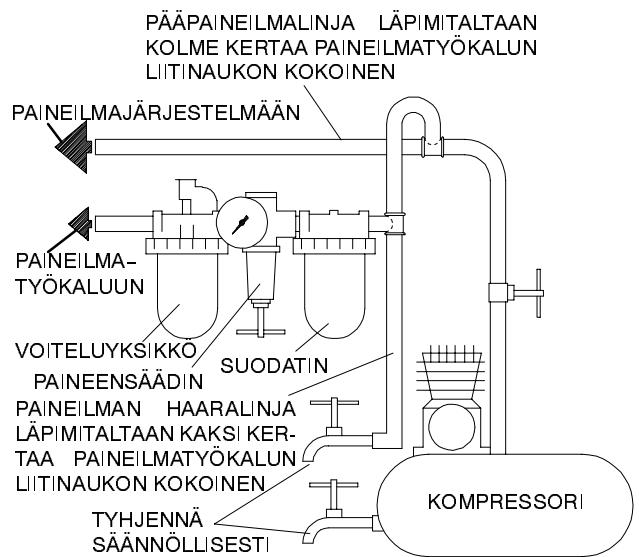

(Kuva TPD905-1)

ERITTELY

Malli	Vapaa nopeus 1/min	Istukka mm (tuumaa)	Melutaso dB (A)		Värinä m/s ²
			Paine	Teho	
429-EU	22 000	6 (1/4)	96	109	1,8

- Koestettu ANSI S5.1-1971 mukaisesti vapaalla kierrosnopeudella.
- ◆ Koestettu ISO8662-1 in mukaisesti keinotekoisella, tasapainottamattomalla kuormalla. Nopeus 50% nimellisopeudesta työkaluille ilman säädintä ja 80% työkaluille, joissa on säädin.
- ISO3744

VAKUUTUS NORMIEN TÄYTTÄMISESTÄ

We Ingersoll-Rand, Co.
(toimittajan nimi)

Swan Lane, Hindley Green, Wigan WN2 4EZ
(osoite)

vakuutamme ja kannamme yksin täyden vastuun siitä, että tuote

LA429-EU -sarjan suorahiomakoneet

johon tämä vakuutus viittaa, täyttää direktiiveissä

89/392/EEC, 91/368/EEC, 93/44/EEC ja 93/68/EEC

esitetyt vaatimukset seuraavia perusnormeja käytettäessä: ISO8662

Sarjanumero: (1994 →) XUA XXXXX →

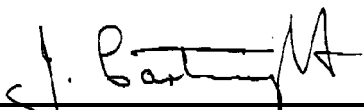
J. Cartwright
Autorisoidun henkilön nimi ja allekirjoitus

Chuck S. Zegrati
Autorisoidun henkilön nimi ja allekirjoitus

Huhtikuu 1995
Päiväys

Huhtikuu 1995
Päiväys

HUOMAA

SÄÄSTÄ NÄMÄ OHJEET. ÄLÄ TUHOA NIITÄ.

Kun tämän työkalun käyttöikä on loppunut, suosittelemme työkalun purkamista, puhdistusta rasvasta ja eri materiaalien erittelyä kierrätystä varten.

INSTRUÇÕES PARA MODELOS LA429 E LA429-EU

AVISO

Modelos LA429 e LA429-EU são concebidos para acabamento de metais, remoção de ferrugem, preparação de solda e rabalho de funilaria de automóveis.

A Ingersoll-Rand não é responsável por modificações, feitas pelo cliente em ferramentas, nas quais a Ingersoll-Rand não tenha sido consultada.

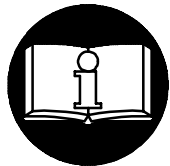

⚠️ ADVERTÊNCIA

**INFORMAÇÃO DE SEGURANÇA IMPORTANTE EM ANEXO
LEIA ESTE MANUAL ANTES DE OPERAR A FERRAMENTA.
É DA RESPONSABILIDADE DO EMPREGADOR COLOCAR A INFORMAÇÃO
DESTE MANUAL NAS MÃOS DO OPERADOR.**

O NÃO CUMPRIMENTO DAS SEGUINTE ADVERTÊNCIAS PODE RESULTAR EM FERIMENTOS.

COLOCANDO A FERRAMENTA EM FUNCIONAMENTO

- Opere, inspecione e mantenha sempre esta ferramenta de acordo com todas regulamentações (local, estadual, federal e do país), que possam ser aplicadas às ferramentas pneumáticas operadas manualmente ou seguras com as mãos.
- Para segurança, máximo desempenho e máxima durabilidade das peças, opere esta ferramenta com uma pressão de ar máxima de 6,2 bar/620 kPa (90 psig) na entrada da mangueira de alimentação de ar com diâmetro interno de 10 mm (3/8 pol.)
- Desligue sempre a alimentação de ar e desconecte a mangueira de alimentação de ar antes de instalar, remover ou ajustar qualquer acessório nesta ferramenta, ou antes de executar qualquer serviço de manutenção nesta ferramenta.
- Não use mangueiras de ar ou adaptadores danificados, gastos ou deteriorados.
- Certifique-se de que todas as mangueiras e adaptadores sejam do tamanho correcto e estejam apertados com firmeza. Veja o Desenho TPD905-1 para um arranjo típico de tubagem.
- Use sempre ar seco e limpo com pressão máxima de 90 psig. Pó, fumos corrosivos e/ou humidade excessiva podem arruinar o motor de uma ferramenta pneumática.
- Não lubrifique as ferramentas com líquidos inflamáveis ou voláteis tais como querosene, diesel ou combustível de jactos.
- Não remova nenhum rótulo. Reponha qualquer rótulo danificado.

USANDO A FERRAMENTA

- Use sempre óculos de protecção quando estiver operando ou executando serviço de manutenção nesta ferramenta.
- Use sempre protecção contra ruído ao operar esta ferramenta.
- Mantenha as mãos, partes do vestuário soltas e cabelos compridos afastados da extremidade em rotação.
- Antecipe e esteja alerta a mudanças repentinas no movimento quando ligar e operar qualquer ferramenta motorizada.
- Mantenha a posição do corpo equilibrada e firme. Não exagere quando operar esta ferramenta. Torques de reacção elevados podem ocorrer na ou abaixo da pressão de ar recomendada.
- Os acessórios da ferramenta podem continuar a girar brevemente após a pressão ter sido aliviada.
- Verifique por velocidade e vibração excessivas antes de operar esta ferramenta.
- Ferramentas accionadas pneumáticamente podem vibrar em uso. Vibração, movimentos repetitivos ou posições desconfortáveis podem ser prejudiciais às mãos e aos braços. Pare de usar a ferramenta caso ocorra algum

desconforto, sensação de formigueiro ou dor. Procure assistência médica antes de retornar ao trabalho.

- Use acessórios recomendados pela Ingersoll-Rand.
- Não use esta ferramenta se a velocidade livre total exceder a rpm indicada na placa de identificação.
- Antes de montar o disco, depois de qualquer reparação de ferramenta ou quando se pretende que uma Esmeriladora seja colocada em funcionamento, verifique a velocidade livre da Esmeriladora com um tasmetro para se certificar de que a sua velocidade real a 6,2 bar/620kPa (90 psig) não exceda a rpm selada ou impressa na placa de identificação. As Esmeriladoras em funcionamento devem ser similarmente verificadas pelo menos uma vez em cada turno.
- Use sempre o Protector do Disco da Ingersoll-Rand forecido com a Esmeriladora.
- Não use qualquer disco de exmerilamento broca ou outro acessorio quepossua uma velocidade máxima de operação menor do que a velocidade livre da Exmeriladora a ser usada.
- Verifique todas os discos de exmerilamento para ver se há lascas ou rachaduras antes da montagem. Não use um disco que tenha sido encharcado com agua ou qualquer outro liquido.
- Verifique se o disco de exmerilamento se encaixa na arvore de montagem. Não use rolamentos redutores para adaptar um disco na arvore de montagem a nao ser que tais rolamentos tenham sido fornecidos ou recomendados pelo fabricante da roda.
- Depois de montar um novo disco, segure a Esmeriladora sob uma bancada de aço ou dentro de uma moldagem e coloque-a em funcionamento por 60 segundos. Verifique se não há ninguém dentro do plano de operação. Se o disco estiver com algum defeito, inadequadamente montado ou se for do tamanho errado ou tiver velocidade incorrecta, este e o momento em que ele normalmente falhará.
- Quando iniciar um trabalho com um disco frio, ponha-o a trabalhar lentamente ate que odiscoraqueça gradualmente Faça um contacto suave com o local a ser trabalhado e evite de executorar qualquer ação de batimento ou pressao excessiva.
- Reponha um protector do disco sempre que estiver danificado, torto ou severamente gasto. Não use um protector do disco que tenha sido sujeito a uma falha do disco.
- Certifique-se de que as flanges da roda estejam livre de cortes, arestas e extremidades afiadas. Use sempre flanges do disco fornecidas pelo fabricante. Nunca use uma flange provisoria ou uma anilha plana. Aperte bem a Porca da Flange.
- Esta Ferramenta não foi concebida para trabalhos em atmosferas explosivas.
- Esta Ferramenta não está isolada contra choques eléctricos.

AVISO

O uso de peças de substituição que não sejam genuinamente da Ingersoll-Rand podem resultar em riscos de segurança, diminuição do desempenho da ferramenta, aumento da necessidade de manutenção e pode invalidar todas as garantias.

As reparações devem ser feitas somente por pessoal treinado autorizado. Consulte o Centro de Serviços da Ingersoll-Rand mais próximo.

Envie Todos os Comunicados Para o Distribuidor ou Escritório da Ingersoll-Rand Mais Próximo.

© Ingersoll-Rand Company 1996

Impresso nos E.U.A.

INGERSOLL-RAND®
PROFESSIONAL TOOLS

IDENTIFICAÇÃO DO RÓTULO DE ADVERTÊNCIA

⚠️ ADVERTÊNCIA

O NÃO CUMPRIMENTO DAS SEGUINTE ADVERTÊNCIAS PODE RESULTAR EM FERIMENTO.



⚠️ ADVERTÊNCIA
Use sempre óculos de protecção quando estiver operando ou executando algum serviço de manutenção nesta ferramenta.



⚠️ ADVERTÊNCIA
Use sempre protecção contra o ruído ao operar esta ferramenta.



⚠️ ADVERTÊNCIA
Desligue sempre a alimentação de ar e desconecte a mangueira de alimentação de ar antes de instalar, remover ou ajustar qualquer acessório nesta ferramenta, ou antes de executar algum serviço de manutenção nesta ferramenta.



⚠️ ADVERTÊNCIA
Ferramentas accionadas pneumáticamente podem vibrar em uso. Vibração, movimentos repetitivos ou posições desconfortáveis podem ser prejudiciais às mãos e aos braços. Pare de usar a ferramenta caso ocorra algum desconforto, sensação de formigamento ou dor. Procure assistência médica antes de retornar ao trabalho.



⚠️ ADVERTÊNCIA
Não carregue a ferramenta segurando na mangueira.



⚠️ ADVERTÊNCIA
Não use mangueiras de ar ou adaptadores danificados, gastos ou deteriorados.



⚠️ ADVERTÊNCIA
Mantenha a posição do corpo equilibrada e firme. Não exagere quando operar esta ferramenta. Torques de reacção elevados podem ocorrer sob a pressão de ar recomendada.



⚠️ ADVERTÊNCIA
Opere com pressão do ar Máxima de 90-100 psig (6,2-6,9 bar).

Rótulo de Advertência Internacional No. de Referência para Pedido



COLOCANDO A FERRAMENTA EM FUNCIONAMENTO

LUBRIFICAÇÃO



Ingersoll-Rand No. 10

Use sempre um lubrificador de ar de linha com estas ferramentas. Nós recomendamos a seguinte Unidade Filtro-Lubrificador-Regulador:

Para Internacional - No. C26-C4-A29
Para os E.U.A. - No. C22-04-G00

Depois de oito horas de operação, a menos que um lubrificador de ar de linha estiver sendo usado, injecte 1/2 cc de Óleo Ingersoll-Rand No. 10 na entrada de ar antes de ligar a mangueira.

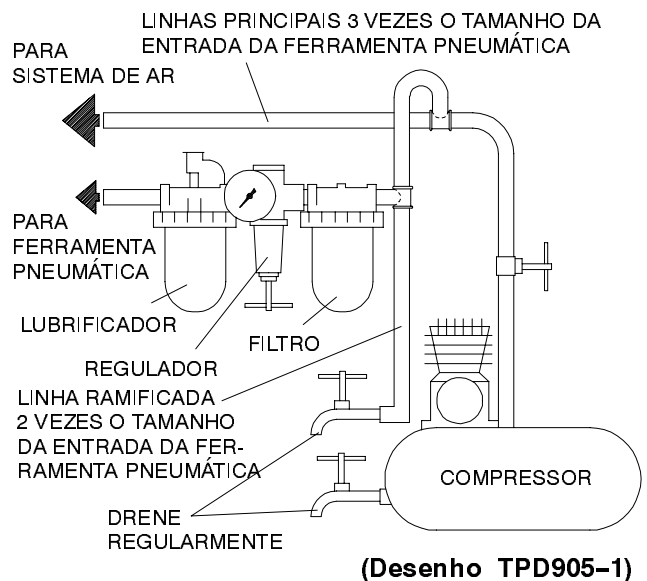

ESPECIFICAÇÕES

Modelo	Velocidade Livre	Pinça	■ Nível de Ruído dB (A)		◆ Nível de Vibrações
			Pressão	Potência	
429, 429-EU	22 000 rpm	6 (1/4) mm (pol.)	96	109	1,8 m/s ²

DECLARATION OF CONFORMITY

We Ingersoll-Rand, Co.
(supplier's name)

Swan Lane, Hindley Green, Wigan WN2 4EZ
(address)

declare under our sole responsibility that the product,

Modelo LA429

to which this declaration relates, is in compliance with the provisions of

89/392/EEC, 91/368/EEC, 93/44/EEC AND 93/68/EEC Directives.

By using the following Principle Standards: ISO8662

Serial No. Range (1994 →) XUA XXXXX →

J. Cartwright
Name and signature of authorised persons

Chuck S. Zegrati
Name and signature of authorised persons

Julho, 1996
Date

Julho, 1996
Date

AVISO

SAVE THESE INSTRUCTIONS. DO NOT DESTROY.

When the life of the tool has expired, it is recommended that the tool be disassembled, degreased and parts be separated by material so that they can be recycled.

ΟΔΗΓΙΕΣ ΓΙΑ ΜΟΝΤΕΛΑ LA429-EU ΤΑΚΙΜΙΑ (ΚΙΤ) ΕΚΤΡΙΒΕΩΝ ΤΥΠΩΝ (ΚΑΛΟΥΠΙΩΝ)

ΣΗΜΕΙΩΣΗ

Τα Μοντέλα LA429-EU των Τακιμιών Εκτριβέων Τύπων (Καλουπιών) σχεδιάστηκαν για μια ποικιλία εργασιών εκτριβής και λειάνσεων.

Η Ingersoll-Rand δεν είναι υπεύθυνη εάν ο πελάτης τροποποιήσει τα εργαλεία για εφαρμογές για τις οποίες δεν συμβουλευτήκαν την Ingersoll-Rand.

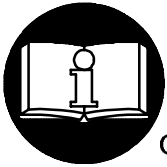

ΠΡΟΕΙΔΟΠΟΙΗΣΗ

**ΕΣΩΚΛΕΙΩΝΤΑΙ ΣΗΜΑΝΤΙΚΕΣ ΠΛΗΡΟΦΟΡΙΕΣ ΑΣΦΑΛΕΙΑΣ.
ΔΙΑΒΑΣΤΕ ΑΥΤΟ ΤΟ ΕΓΧΕΙΡΙΔΙΟ ΠΡΙΝ ΛΕΙΤΟΥΡΓΗΣΕΤΕ ΤΟ ΕΡΓΑΛΕΙΟ.
Ο ΕΡΓΟΔΟΤΗΣ ΕΙΝΑΙ ΥΠΕΥΘΥΝΟΣ ΝΑ ΔΩΣΕΙ ΑΥΤΕΣ ΤΙΣ ΠΛΗΡΟΦΟΡΙΕΣ
ΠΟΥ ΠΕΡΙΕΧΟΝΤΑΙ ΣΕ ΑΥΤΟ ΤΟ ΕΓΧΕΙΡΙΔΙΟ ΣΤΟΝ ΚΑΘΕ ΧΕΙΡΙΣΤΗ.**

ΕΑΝ ΔΕΝ ΑΚΟΛΟΥΘΗΣΕΤΕ ΑΥΤΕΣ ΤΙΣ ΟΔΗΓΙΕΣ ΜΠΟΡΕΙ ΝΑ ΠΡΟΚΛΗΘΕΙ ΑΤΥΧΗΜΑ.

ΘΕΤΩΝΤΑΣ ΤΟ ΕΡΓΑΛΕΙΟ ΣΕ ΛΕΙΤΟΥΡΓΙΑ

- Χειριστήτε, επιθεωρήστε και συντηρήστε αυτό το εργαλείο πάντοτε σύμφωνα με όλους τους κανονισμούς (τοπικούς, εθνικούς) οι οποίοι ισχύουν για όλα τα χειροφερόμενα/χειροκίνητα εργαλεία πεπιεσμένου αέρα.
- Για ασφάλεια, μέγιστη απόδοση, και μέγιστη αντοχή των εξαρτημάτων, λειτουργήστε αυτό το εργαλείο με μέγιστη πίεση αέρα στην είσοδο 6,2 bar/620 kPa (90 psig) με σωλήνα τροφοδότησης αέρα εσωτερικής διαμέτρου 10 χιλιοστά (3/8").
- Κλείστε πάντοτε την παροχή αέρα και αποσυνδέστε τον σωλήνα παροχής αέρα πριν εγκαταστήσετε, αφαιρέσετε ή προσαρμόσετε οποιοδήποτε εξάρτημα αυτού του εργαλείου, ή πριν κάνετε οποιαδήποτε συντήρηση σε αυτό το εργαλείο.
- Μην χρησιμοποιείτε κατεστραμμένους, ξεθωριασμένους ή χαλασμένους σωλήνες αέρος ή συνδέσμους.
- Σιγουρευθείτε ότι όλοι οι σωλήνες και οι σύνδεσμοι έχουν το σωστό μέγεθος και είναι κλεισμένοι καλά. Βλέπε Σχέδιο TPD905-1 για μια τυπική σύνδεση σωλήνα.
- Χρησιμοποιείτε πάντα καθαρό, ξηρό αέρα με μέγιστη πίεση αέρα σε 90 psig. Η σκόνη, οι διαβρωτικές αναθυμιάσεις και/ή η υπερβολική υγρασία μπορούν να καταστρέψουν το μοτέρ ενός εργαλείου αέρος.
- Μην λιπαίνετε τα εργαλεία με εύφλεκτα ή πτητικά υγρά όπως η κηροζίνη, το πετρέλαιο, ή η βενζίνη για αεροπλάνα.
- Μην αφαιρείτε τις ετικέτες. Αντικαταστήστε οποιαδήποτε ετικέτα έχει καταστραφεί.

ΧΡΗΣΙΜΟΠΟΙΩΝΤΑΣ ΤΟ ΕΡΓΑΛΕΙΟ

- Φοράτε πάντοτε προστατευτικά γυαλιά όταν χρησιμοποιείτε ή όταν κάνετε συντήρηση σε αυτό το εργαλείο.
- Φοράτε πάντοτε ωτοασπίδες όταν χρησιμοποιείτε αυτό το εργαλείο.
- Κρατήστε τα χέρια, τα φαρδιά ρούχα, και τα μακρούα μαλλιά μακριά από το περιστρεφόμενο άκρο του εργαλείου.
- Να είστε σε επιφυλακή για ξαφνικές αλλαγές της κίνησης κατά την διάρκεια της εκκίνησης και της λειτουργίας οποιουδήποτε ηλεκτρικού εργαλείου.
- Κρατήστε την στάση του σώματος σταθερή και σε ισορροπία. Μην κάνετε άσκοπες κινήσεις όταν χειρίζεστε αυτό το εργαλείο. Μπορεί να

- αναπτυχθούν υψηλές στρεπτικές ροπές στο σημείο ή κάτω από το σημείο της συνιστώμενης πίεσης αέρα.
- Τα εξαρτήματα του εργαλείου μπορεί να περιστρέφονται για λίγο αφού σταματήσετε τη λειτουργία.
- Εργαλεία που λειτουργούν μπορεί να κάνουν κραδασμούς. Οι κραδασμοί, οι επαναλαμβανόμενες κινήσεις ή θέσεις που δεν είναι αναπαικτικές μπορεί να προκαλέσουν τραύματα στα χέρια και στα μπράτσα σας. Σταματήστε την χρήση του εργαλείου εάν αισθανθείτε ενόχληση, μούδιασμα, ή πόνο. Συμβουλευθείτε γιατρό πριν ξανααρχίσετε την χρήση του εργαλείου.
- Χρησιμοποιείτε εξαρτήματα που συνιστά η Ingersoll-Rand.
- Μην χρησιμοποιείτε αυτό το εργαλείο εάν η πραγματική ταχύτητά του υπερβαίνει τις στροφές ανά λεπτό που αναγράφονται στη ταμπέλα.
- Πριν τοποθετήσετε ένα τροχό, μετά από οποιαδήποτε επισκευή του εργαλείου ή οποτεδήποτε πρόκειται να χρησιμοποιήσετε έναν τροχό, ελέγξτε την ταχύτητα του Τροχού με ένα ταχύμετρο για να είστε σίγουροι ότι η ταχύτητά του στα 6,2 bar/620 kPa (90 psig) δεν υπερβαίνει τις στροφές ανά λεπτό που αναγράφονται στη ταμπέλα. Οι τροχοί που χρησιμοποιούνται στην εργασία πρέπει να ελέγχονται με τον ίδιο τρόπο τουλάχιστον μία φορά σε κάθε βάρδια.
- Χρησιμοποιείτε πάντοτε το συνιστώμενο Προφυλακτήρα Τροχού της Ingersoll-Rand που παραδίδεται μαζί με τον Τροχό.
- Μην χρησιμοποιείτε έναν Εκτριβέα χωρίς το συνιστώμενο προφυλακτήρα τροχού. Μην χρησιμοποιείτε έναν τροχό που η ταχύτης λειτουργίας του που αναγράφεται στην πλήμνη του είναι μικρότερη της πραγματικής ελεύθερης ταχύτητας του Εκτριβέα.
- Επιθεωρήστε όλους τους δίσκους τροχού για τυχόν αμυχές ή ρωγμές προτού τους τοποθετήσετε. Μην χρησιμοποιείτε ένα δίσκο που έχει αποκοπές ή ραγίσματα ή είναι γενικά κατεστραμμένος. Μην χρησιμοποιείτε ένα δίσκο που έχει μουλιάσει σε νερό ή σε στιδήποτε άλλο υγρό.
- Βεβαιωθείτε ότι ο τροχός τροχισμού εφαρμόζει σωστά στον άξονα. Μην χρησιμοποιείτε προσαρμοστικούς δακτυλίους για να προσαρμόσετε τον τροχό στον άξονα, εκτός και αν αυτοί οι δακτύλιοι παραδίδονται και συνιστώνται από τον κατασκευαστή του τροχού.
- Αυτό το εργαλείο δεν είναι σχεδιασμένο για εργασίες σε εκρηκτικές ατμόσφαιρες.
- Αυτό το εργαλείο δεν έχει μόνωση για να αντισταθεί σε ηλεκτρικό σοκ.

ΣΗΜΕΙΩΣΗ

Η χρήση άλλων εξαρτημάτων εκτός από τα γνήσια εξαρτήματα της Ingersoll-Rand μπορεί να έχει σαν αποτέλεσμα προβλήματα ασφαλείας, μειωμένη απόδοση στο εργαλείο, και αύξηση συντήρησης, και μπορεί να ακυρωθούν όλες οι εγγυήσεις.

Οι επισκευές πρέπει να γίνονται από ειδικό προσωπικό. Επικοινωνήστε με τον πλησιέστερο Εξουσιοδοτημένο Αντιπρόσωπο της Ingersoll-Rand.

Για οποιαδήποτε ερώτηση αποτανθείτε στο πλησιέστερο Γραφείο ή Αντιπρόσωπο της Ingersoll-Rand.

© Ingersoll-Rand Company 1996

Printed in U.S.A.

INGERSOLL-RAND®
PROFESSIONAL TOOLS

ΕΠΕΞΗΓΗΣΗ ΕΤΙΚΕΤΤΩΝ ΠΡΟΕΙΔΟΠΟΙΗΣΗΣ

⚠ ΠΡΟΕΙΔΟΠΟΙΗΣΗ

ΕΑΝ ΔΕΝ ΑΚΟΛΟΥΘΗΣΕΤΕ ΑΥΤΕΣ ΤΙΣ ΟΔΗΓΙΕΣ ΜΠΟΡΕΙ ΝΑ ΠΡΟΚΛΗΘΕΙ ΑΤΥΧΗΜΑ.



⚠ ΠΡΟΕΙΔΟΠΟΙΗΣΗ
Φοράτε πάντα προστατευτικά ματιών όταν λειτουργείτε ή εκτελείτε συντήρηση αυτού του εργαλείου.



⚠ ΠΡΟΕΙΔΟΠΟΙΗΣΗ
Φοράτε πάντα προστατευτικά αοχής όταν λειτουργείτε αυτό το εργαλείο.

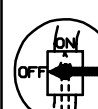

⚠ ΠΡΟΕΙΔΟΠΟΙΗΣΗ
Διακόπτετε πάντα την παροχή αέρος και αποσυνδέετε το σωλήνα παροχής αέρος πριν την τοποθέτηση, αφαίρεση ή ρύθμιση οποιουδήποτε εξαρτήματος σ' αυτό το εργαλείο, ή πριν την εκτέλεση οποιασδήποτε συντήρησης σ' αυτό το εργαλείο.



⚠ ΠΡΟΕΙΔΟΠΟΙΗΣΗ
Όλα τα μηχανοκίνητα εργαλεία δυνατόν να κινούνται κατά τη χρήση τους. Κραδασμοί, επαναλαμβανόμενες κινήσεις και άβολες θέσεις δυνατόν να προκαλέσουν βλάβη στα χέρια και στους βραχίονες σας. Σταματήστε τη χρήση κάθε εργαλείου αν αισθανθήτε στενοχωρία, σουβλιές ή πόνο. Ζητήστε ιατρική συμβουλή πριν επανλάβετε τη χρήση.



⚠ ΠΡΟΕΙΔΟΠΟΙΗΣΗ
Μη μεταφέρετε το εργαλείο κρατώντας το από το σωλήνα.



⚠ ΠΡΟΕΙΔΟΠΟΙΗΣΗ
Μη χρησιμοποιείτε κατεστραμμένους, λειωμένους ή φθαρμένους σωλήνες και προσαρτήματα.



⚠ ΠΡΟΕΙΔΟΠΟΙΗΣΗ
Διατηρείτε το σώμα σας σε στάση ισορροπίας και σταθερό. Μην υπερβαίνετε τη θέση ισορροπίας όταν λειτουργείτε αυτό το εργαλείο.



⚠ ΠΡΟΕΙΔΟΠΟΙΗΣΗ
Λειτουργείτε με Μέγιστη πίεση αέρος 90 psig (6.2bar/620kPa).

Διεθνής Πανακίδα Προειδοποίησης Αριθμός Παραγγελίας Ανταλλακτικού



ΕΙΔΙΚΕΣ ΠΡΟΕΙΔΟΠΟΙΗΣΕΙΣ ΓΙΑ ΓΩΝΙΑΚΟΥΣ ΤΡΟΧΟΥΣ

⚠ ΠΡΟΕΙΔΟΠΟΙΗΣΗ

ΕΑΝ ΔΕΝ ΑΚΟΛΟΥΘΗΣΕΤΕ ΑΥΤΕΣ ΤΙΣ ΟΔΗΓΙΕΣ ΜΠΟΡΕΙ ΝΑ ΠΡΟΚΛΗΘΕΙ ΑΤΥΧΗΜΑ.

- Αφού τοποθετήσετε τον καινούργιο δίσκο, βάλτε τον Τροχό κάτω από ένα ασφάλινο πάγκο εργασίας ή μέσα σε ένα καλούπι και λειτουργήστε το για 60 δευτερόλεπτα τουλάχιστον. Βεβαιωθείτε ότι δεν βρίσκεται κανένας κοντά στο χώρο λειτουργίας του τροχού τροχίσματος. Εάν ο δίσκος είναι ελαττωματικός, δεν έχει τοποθετηθεί σωστά ή έχει λάθος μέγεθος και ταχύτητα, αυτή είναι η στιγμή που συνήθως παθαίνει βλάβη.
- Όταν αρχίζετε την εργασία με ένα κρύο δίσκο, εφαρμόστε τον σιγά μέχρι να ζεσταθεί ο δίσκος. Κάντε απαλή επαφή με το σημείο εργασίας και αποφύγετε τα τρυντάγματα και την υπερβολική πίεση.
- Αντικαταστήστε πάντοτε ένα κατεστραμμένο, στρεβλωμένο ή υπερβολικά φθαρμένο προφυλακτικό τροχού. Μην χρησιμοποιείτε ένα προφυλακτικό τροχού ο οποίος έχει προκαλέσει ζημιά στον τροχό.
- Βεβαιωθείτε ότι οι φλάντζες του τροχού είναι τουλάχιστον το 1/3 της διαμέτρου του δίσκου τροχίσματος, ότι δεν έχουν χαρακιές, ανωμαλίες και κοφτερά άκρα. χρησιμοποιείτε πάντοτε φλάντζες δίσκους που διατίθενται από τον κατασκευαστή, μην χρησιμοποιείτε ποτέ καμμία προχέριση φλάντζα ή απλή ροδέλλα. Βιδώστε το Παξιμάδι της Φλάντζας σφιχτά.

ΘΕΤΩΝΤΑΣ ΤΟ ΕΡΓΑΛΕΙΟ ΣΕ ΛΕΙΤΟΥΡΓΙΑ

ΛΙΠΑΝΣΗ



Ingersoll-Rand No. 10

Χρησιμοποιείτε πάντοτε ένα λιπαντή γραμμής αέρος με αυτά τα εργαλεία. Συνιστούμε το ακόλουθο συγκρότημα Φίλτρου – Λιπαντήρα – Ρυθμιστή:

Για Διεθνή - No. C26-C4-A29

Για USA - No. C22-04-G00

Μετά από κάθε οκτώ ώρες λειτουργίας, εκτός εάν χρησιμοποιείται λιπαντήρας γραμμής – αέρος, εισάγετε 1/2 κυβ.εκ. συνιστώμενου ελαίου στην Εισαγωγή Αέρα πριν την άρμωση του σωλήνα.

ΚΥΡΙΕΣ ΓΡΑΜΜΕΣ 3 ΦΟΡΕΣ ΤΟ ΜΕΓΕΘΟΣ ΤΗΣ ΕΙΣΑΓΩΓΗΣ ΑΕΡΟΣ ΣΤΟ ΕΡΓΑΛΕΙΟ

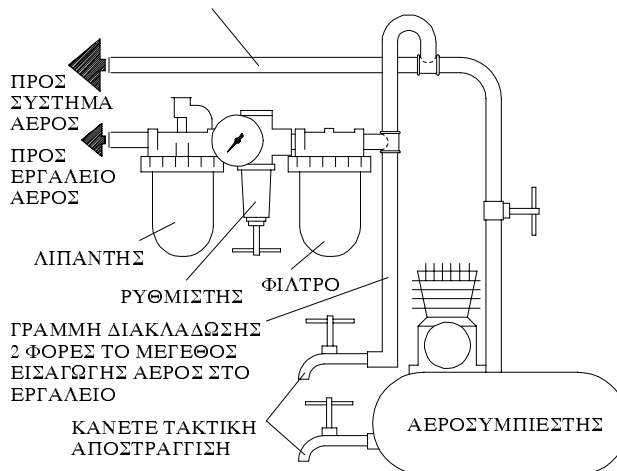

(Σχ. TPD905-1)

ΠΡΟΔΙΑΓΡΑΦΕΣ

Μοντέλο	Πραγματική Ταχύτητα	Σφιγκτήρας	■ Βαθμίδα Ηχου dB (A)		◆ Βαθμίδα Κραδασμών μέτρα/ τετραγωνικό δευτερόλεπτο
	στροφές ανά λεπτό		Πίεση	Ισχύς	
429-EU	22 000	1/4"	96	109	1,8

- Έχει δοκιμαστεί σύμφωνα με το ANSI S5.1-1971 σε ελεύθερη ταχύτητα
- ◆ Έχει δοκιμαστεί σύμφωνα με το ISO8662-1 με τεχνητό ασύμμετρο φορτίο στο 50% της υπολογιζόμενης ταχύτητας για ανέλεγκτα εργαλεία και στο 80% της υπολογιζόμενης πραγματικής ταχύτητας για ελεγχόμενα εργαλεία.
- ISO3744

DHLWSH ANAGNWRISHS

Εμείς Ingersoll-Rand, Co.
(όνομα προμηθευτή)

Swan Lane, Hindley Green, Wigan WN2 4EZ
(διεύθυνση)

δηλώνουμε με αποκλειστική μας ευθύνη ότι αυτό το προϊόν,

MONTELA LA429
ΚΑΙ LA429-EU ΤΑΚΙΜΙΑ (KIT) ΕΚΤΡΙΒΕΩΝ ΤΥΠΩΝ
(ΚΑΛΟΥΠΙΩΝ)

τα οποία αφορά αυτή η δήλωση, είναι σύμφωνα με τις προβλέψεις των Εντολών

89/392/EEC, 91/368/EEC, 93/44/EEC και 93/68/EEC

Χρησιμοποιώντας τις ακόλουθες Αρχές Κανονισμών: ISO8662

Κλίμακα Αύξοντος Αριθμού: (1994 →) XUA XXXXX →

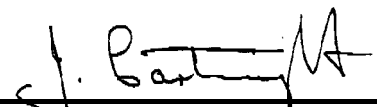

J. Cartwright

Όνομα και υπογραφή εξουσιοδοτημένων προσώπων



Chuck S. Zegrati

Όνομα και υπογραφή εξουσιοδοτημένων προσώπων

Φεβρουάριος,
1996
Ημερομηνία

Φεβρουάριος,
1996
Ημερομηνία

ΣΗΜΕΙΩΣΗ

ΦΥΛΑΞΤΕ ΑΥΤΕΣ ΤΙΣ ΟΔΗΓΙΕΣ. ΜΗΝ ΤΙΣ ΚΑΤΑΣΤΡΕΦΕΤΕ.

Όταν λήξει η διάρκεια ζωής του εργαλείου, συνιστάται να γίνει αποσυναρμολόγηση του εργαλείου, να απογρασσαριστεί και να χωριστούν τα εξαρτήματα ανά υλικό για να ανακυκλωθούν.

**VEDLIGEHOELSESVEJLEDNING
SKÖTSELRÅD
VEDLIKEHOLDSINSTRUKSJONER
HUOLTO-OHJEET
INSTRUÇÕES DE MANUTENÇÃO
ΟΔΗΓΙΕΣ ΣΥΝΤΗΡΗΣΕΩΣ**

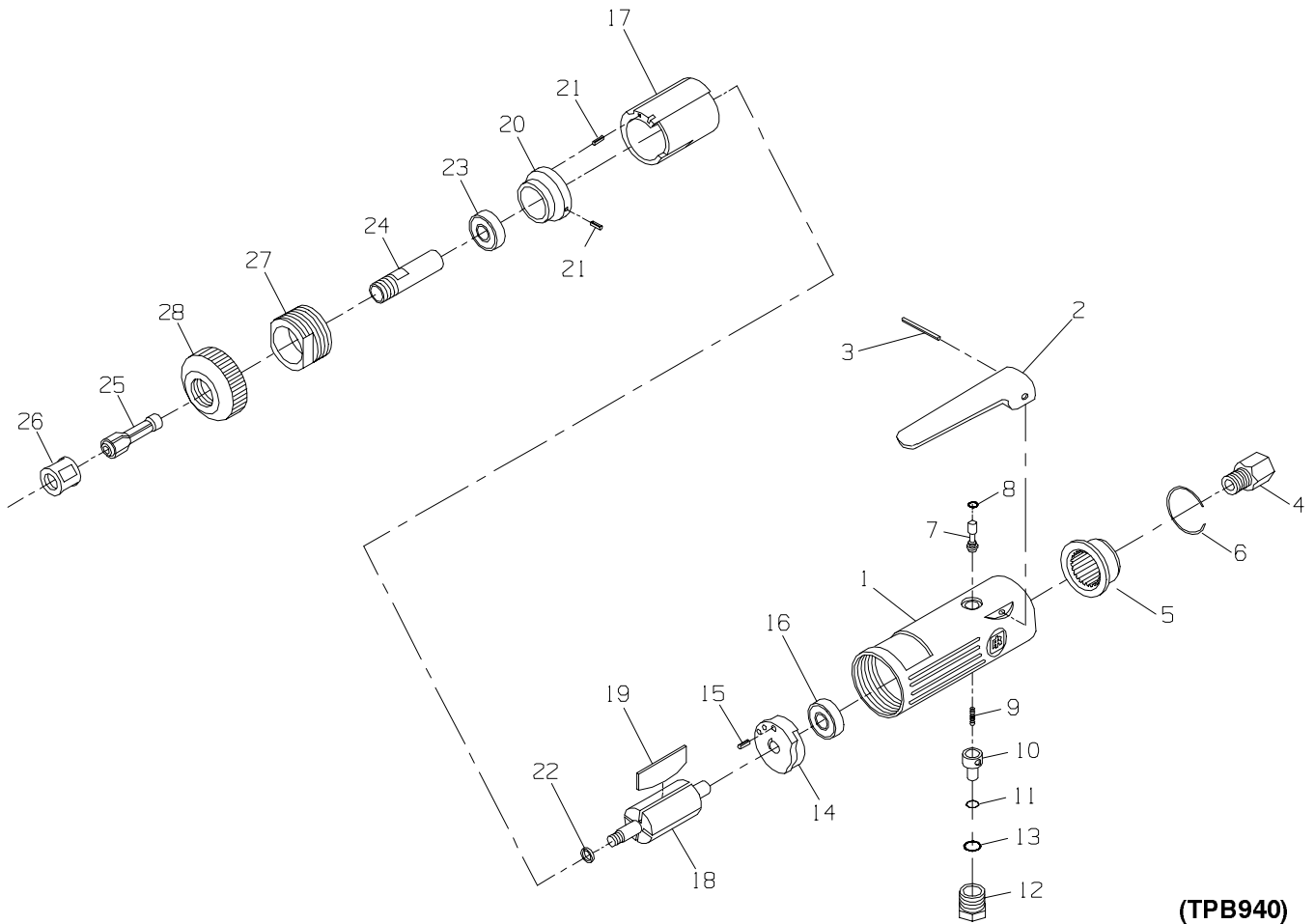

(TPB940)

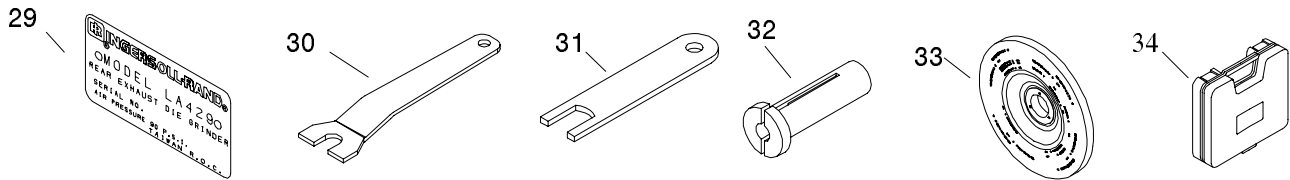

BESTILLINGSNUMMER
BESTÄLLNINGSNUMMER
BESTILLINGSNUMMER
OSANUMERO TILAUSTA VARTEN
NÚMERO DA PEÇA PARA ENCOMENDAS
ΑΡΙΘΜΟΙ ΠΑΡΑΓΓΕΛΙΑΣ ΕΞΑΡΤΗΜΑΤΩΝ



1	327-40	14	327-A12	27	327-107
2	327-273	15	327-98	28	327-23
3	327-120	16	327-22	29	LA429-301
4	327-565	17	327-3	30	LA429-71
5	327-123	18	327-53	31	LA429-72
6	327-127	19	327-42 (set/4)	32	LA429-73
7	327-A302	20	327-A11	33	LA429-74
8	327-159	21	327-98 (2)	34	LA429-75
9	327-51	22	327-448	35	EU-99
10	327-249	23	327-24		
11	327-251	24	LA429-290		
12	327-A266	25	LA429-70		
13	327-206	26	LA429-76		

**Servicentre
Servicecenter
Servicesenter
Huoltokeskus
Centros de Assistência Técnica
Κέντρα Εξυπηρέτησης**

Ingersoll-Rand Company
510 Hester Drive
White House
TN 37188
USA
Tel: 1 800 TOOL HLP

Ingersoll-Rand
Sales Company Limited
Chorley New Road
Horwich Bolton
Lancashire BL6 6JN
England
UK
Tel: (44) 1204 690690
Fax: (44) 1204 690388

Ingersoll-Rand
Equipements de Production
111 avenue Roger Salengro
BP 59
F - 59450 Sin Le Noble
France
Tél: (33) 27 93 0808
Fax: (33) 27 93 0800

Ingersoll-Rand GmbH
Gewerbeallee 17
45478 Mülheim/Ruhr
Deutschland
Tel: (49) 208 99940
Fax: (49) 208 9994445

Ingersoll-Rand Italiana SpA
Casella Postale 1232
20100 Milano
Italia
Tel: (39) 2 950561
Fax: (39) 2 95360159

Ingersoll-Rand Ibérica
Camino de Rejas 1, 2-18
28820 Coslada (Madrid)
España
Tel: (34) 1 6695850
Fax: (34) 1 6696054

Ingersoll-Rand Nederland
Produktieweg 10
2382 PB Zoeterwoude
Nederland
Tel: (31) 71 452200
Fax: (31) 71 5218671

Ingersoll-Rand Company SA
PO Box 3720
Alrode 1451
South Africa
Tel: (27) 11 864 3930
Fax: (27) 11 864 3954

Ingersoll-Rand
Scandinavian Operations
Kastruplundgade 22, I
DK - 2770 Kastrup
Danmark
Tlf: (45) 32 526092
Fax: (45) 32 529092

Ingersoll-Rand SA
The Alpha Building
Route des Arsenaux 9
CH - 1700 Fribourg
Schweiz/Suisse
Tel: (41) 37 205111
Fax: (41) 37 222932

Ingersoll-Rand Company
Kuznetsky Most 21/5
Entrance 3
103698 Moscow
Russia
CIS
Tel: (7) 501 882 0440
Fax: (7) 501 882 0441

Ingersoll-Rand Company
16 Pietro
Ul Stawki 2
00193 Warsaw
Poland
Tel: (48) 2 635 7245
Fax: (48) 2 635 7332