

DE	Sockelschleifmaschinen
DK	Slibemaskiner
EE	Terituspink
ES	Esmeriladera
FI	Viilakone
FR	Meuleuse
GB	Die Grinder
GR	Λειαντήρας εσωτερικών επιφανειών
IT	Smerigliatrici per stampi
LT	Šlifuoכלis
LV	Cokola slīpmašīnas
NL	Matrijzenslijapparaten
NO	Filemaskin
PL	Szlifierka do obróbki matryc
PT	Esmerilhadeira
RU	Шлифовальный станок
SE	Filmaskin



Filmaskin Die Grinder





Midi ADG22 – Mini ADG25 –
Mini ADG25-S – Mini ADGE25



20736-0108
20739-0105

20737-0107
20742-0100

DE Gebotssymbole – DK Påbudssymboler – EE Kohustusmärgid – ES Símbolos de obligación – FI Määräyssymbolit – FR Symboles obligatoires – GB Mandatory Signs – GR Σήματα υποχρέωσης – IT Simboli di obbligo – LT Privalomieji ženklai – LV Obligātā zīmes – NL Gebodssymbolen – NO Påbudssymboler – PL Znaki obowiązkowe – PT Símbolos obrigatórios – RU Предписывающие символы – SE Påbudssymboler

- M2  DE Schutzbrille / DK Beskyttelsesbriller / EE Kaitseprillid / ES Gafas de protección / FI Suojalasit / FR Lunettes de protection / GB Protective glasses / GR Γυαλιά προστασίας / IT Occhiali prote/ttivi / LT Apsauginiai akiniai / LV Aizsargbrilles / NL Veiligheidsbril / NO Beskyttelsesbriller / PL Okulary ochronne / PT Óculos de protecção / RU Защитные очки / SE Skyddsglasögon
- M3  DE Gehörschultz / DK Høreværn / EE Kõrvakaitmed / ES Protección auricular / FI Kuulonsuojain / FR Protection d'oreilles / GB Ear defenders / GR Προστασία ακοής / IT Protezioni acustiche / LT Ausų apsaugos / LV Ausu aizsargi / NL Gehoorbescherming / NO Høreværn / PL Nauszniki ochronne / PT Protecção auricular / RU Защита слуха / SE Hörselskydd
- M4  DE Schutzmaske / DK Beskyttelsesmaske / EE Kaitsemask / ES Mascarilla de protección / FI Suojanaamari / FR Masque de protection / GB Protective mask / GR Μάσκα προστασίας / IT Mascherina protettiva / LT Apsauginė kaukė / LV Aizsargmaska / NL Veiligheids-masker / NO Beskyttelsesmaske / PL Maska ochronna / PT Máscara de protecção / RU Защитная маска / SE Skyddsmask
- M9  DE Öl einfüllen / DK Påfyld olie / EE Täitke õliga / ES Lienar aceite / FI Öljyn lisäys / FR Faire le plein d'huile / GB Fill with oil / GR Συμπληρώστε λάδι / IT Rabboccare olio / LT Pripildykite tepalo / LV Piepildīt ar eļļu / NL Olie bijvullen / NO Påfyld olie / PL Napełnij olej / PT Atestar óleo / RU Долить масло / SE Fyll på olja

DE Verbotssymbole – DK Advarselsymboler – EE Keelumärgid – ES Símbolos de prohibición – FI Kieltemerkit – FR Symboles d'interdiction – GB Prohibition symbols – GR Απαγορευτικά σύμβολα – IT Simbolo di divieto – LT Draudžiamieji simboliai – LV Aizlieguma simboli – NL Verbodssymbolen – NO Forbudssymboler – PL Symbole ostrzegawcze – PT Símbolos de proibição – RU Запрещающие символы – SE Förbudssymboler

- PRH3  DE Feuchte Hände vermeiden / DK Undgå våde hænder / EE Vältige kasutamist märgade kätega / ES Evitar manos húmedas / FI El märin käsin / FR Éviter d'avoir les mains mouillées / GB Avoid wet hands / GR Γυαλιά προστασίας / IT Asciugare sempre le mani / LT Saugokitės, kad nesušlaptumėte rankų / LV Nestrādājiet ar slapjām rokām / NL Natte handen vermijden / NO Undgå våde hænder / PL Unikaj dotykania mokrymi rękami / PT Evite mãos molhadas / RU Избегайте влажных рук / SE Undvik våta händer

Svenska	2
Norsk	6
Suomi	10
Dansk	14
English	18
Eesti	22
Latviski	26
Lietuviškai	30
W języku polskim	34
По-русски	38
Deutsch	42
Français	46
Netherlands	50
Italiano	54
Español	58
Português	62
Ελληνικά	66

Vi reserverar oss för konstruktionsändringar
Vi reserverer oss for konstruksjonsending
Valmistajalla on oikeus tehdä muutoksia laitteeseen
Vi reserverer os for konstruktionsændringer
Right of construction changes reserved
Konstruktsiooni muutmise õigused kaitstud
Mēs paturam tiesības veikt konstrukcijas izmaiņas
Mes pasiliekaime teisę vykdyti konstrukcijos pakeitimus
Zastrzegamy prawo dokonania zmian konstrukcyjnych
Мы сохраняем за собой право вносить изменения в конструкцию
Wir behalten uns Rechte auf konstruktionsänderungen vor.
Tout droit de modification de construction réservés.
Wijzigingen in de constructie voorbehouden
Il produttore si riserva il diritto di apportare modifiche al design
Derechos de alteración de construcción reservados.
Direitos de mudança de construção reservados.
Κατοχρiώνεται το δικαίωμα αλλαγής της κατασκευής

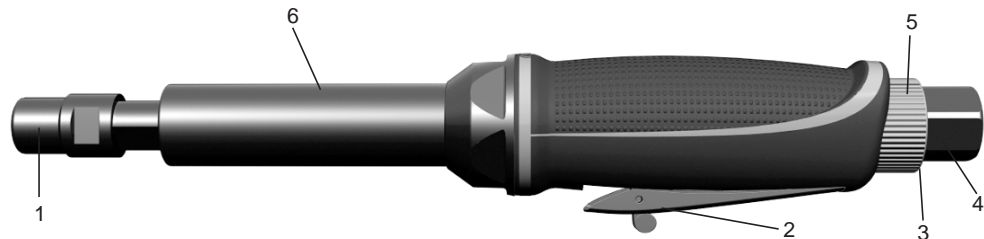

Pos.

- | | |
|--------------------|----------------------|
| 1. Spännhylsa | 4. Luftintag |
| 2. Säkerhetspådrag | 5. Varvtalsregulator |
| 3. Luftutsläpp | 6. Maskinhals |

Svenska

Art.nr.	20737-0107	20739-0105	20736-0108	20742-0100
Typ.....	Mini ADG25	Mini ADG25-S	Midi ADG22	Mini ADGE25
Skaftdiameter.....mm	3 / 6 / 1/4"	3 / 6 / 1/4"	3 / 6 / 1/4"	3 / 6 / 1/4"
Varvtal.....r/min	25 000	25 000	22 000	25 000
Ljudnivå (CENT/TC 255 N 81).....dB(A)	83	83	91	88
Vibration (ISO 5349).....m/s ²	3.6	3.6	2.5	3.6
Min. slangdimension.....tum	3/8	3/8	3/8	3/8
Luftintag.....tum	1/4	1/4	1/4	1/4
Luftförbrukning vid 100% int.*.....l/min	330	330	550	330
Luftförbrukning vid 40% int.*.....l/min	132	132	220	132
Luftförbrukning vid 100% int.*.....l/sek	6.2	6.2	11.6	6.2
Luftförbrukning vid 40% int.*.....l/sek	3.1	3.1	5.8	3.1
Totallängd.....mm	160	160	165	255
Vikt.....kg	0.4	0.4	0.65	0.7
Tillbehör:				
Adapter 3 mm..... 20736	-0504	-0504	-0504	-0504
Adapter 6 mm..... 20736	-0603	-0603	-0603	-0603
Adapter 1/4"..... 20736	-0702	-0702	-0702	-0702

*Vid 6.2 bar



EG-Konformitätsbescheinigung

Déclaration de correspondance à la CE
 EG-verklaring van overeenstemming
 Dichiarazione di conformità CE
 Declaración de conformidad de la CE
 Declaração de conformidade da CE

Fax.nr des Herstellers / Dénomination du producteur, adresse, téléphone/fax / Naam, adres, tel./fax van fabrikant / Nome, indirizzo, telefono/fax della Ditta produttrice. / Nombre, dirección, teléfono/fax del fabricante / Razão social, endereço, telefone/fax do fabricante
Luna Verktug & Maskin AB, SE-441 80 ALINGSÅS, SWEDEN

Beschreibung der Produkte: Zeichen, Typenbezeichnung, Serien nr etc. / Description du produit: marque, désignation du type, Nr. de série, etc. / Beschrijving van producten: merk, typeaanduiding, serienr. enz. / Descrizione prodotto: marchio, tipo, No. matricola, etc. / Descripción dl producto: marca, tipo, N° de serie, etc. / Descrição do produto: marca, tipo, N° de série, etc.

Luna Die Grinder Midi ADG22 20736-0108 — Mini ADG25 20737-0107 — Mini ADG25-S 20739-0105 — Mini ADGE25 20742-0100

Die Herstellung erfolgt gemäss folgender EG-Richtlinie: / Production est exécutée en conformité avec les directives de la CE suivantes: / Geproduceerd overeenkomstig de volgende EG-richtlijnen / Il prodotto conforme con le seguente Direttive EC: / Fabricación en conformidad con las siguientes directivas de la CE: / Fabricação em conformidade com as seguintes diretivas da CE:
98/37/EC

Die Herstellung erfolgt gemäss folgende harmonisierten Standards / Le signataire certifie que le produit indiqué correspond aux exigences de sécurité nommées. / Ondergetekende verklaart dat de vermelde producten aan de aangegeven veiligheidsnormen voldoen / Io, sottoscritto certifico che il prodotto conforme con i dichiarati prescrizioni di sicurezza. / El firmante declara que el producto mencionado es en conformidad con las normas de seguridad. / O assinante declara que o produto mencionado está em conformidade com as normas de segurança.
CEN/TC 255 N 81, ISO 5349

Der unterzeichnete versichert, dass die angegebenen Produkte den angegebenen Sicherheitsanforderungen entsprechen. / Production est exécutée en conformité avec les standards harmonisés suivants / Geproduceerd overeenkomstig de volgende geharmoniseerde normen / Il prodotto conforme con i seguenti Standard unificati / Fabricação em conformidade com os seguintes padrões harmonizados / Fabricación en conformidad con los siguientes padrones armonizados:

Dato / Date / Datum / Data / Fecha / Data
2007-11-01

Unterschrift / Signature / Handtekening
 Firma / Firma / Assinatura

Erik Dennevi

Stellung / Poste occupé / Functie / Mansione / Cargo / Cargo

Product Manager

Namensverdeutlichung / Déchiffrement de la signature / Naam / Lettura della firma / Transcripción de la firma / Transcrição da assinatura



EG-nõuetele vastavuse kinnitus
EK atbilstības deklarācija
EK atitikimo deklaracija
Deklaracja zgodności UE
Декларация соответствия ЕС
Δήλωση συμμόρφωσης με την Ε.Ε

Tootja nimi, address, telefon/ faksi number / Ražotāja nosaukums, adrese, tālrunis/fakss / Gamintojo pavadinimas, adresas, telefonas/faksas / Nazwa producenta, adres, numer telefonu/fax / Название, адрес, телефон/факс производителя / Ονομα, διεύθυνση, τηλ./φάξ του κατασκευαστή
Luna Verktyg & Maskin AB, SE-441 80 ALINGSÅS, SWEDEN

Toote kirjeldus: Tunnusmärk, tüübitähistus, seerianumber, jne. / Produkta apraksts: marka, tipa apzīmējums, sērijas Nr. utt. / Produkto aprašymas: markė, tipo ženklas, serijos Nr. ir t.t. / Opis produktu: marka, oznaczenie rodzaju, nr seryjny itd. / Описание продукта: марка, обозначение типа, № серии и т.д. / Περιγραφή του προϊόντος:μάρκα, τύπος, Νο σειράς, κ.λ.π
Luna Die Grinder Midi ADG22 20736-0108 — Mini ADG25 20737-0107 — Mini ADG25-S 20739-0105 — Mini ADGE25 20742-0100

Tootmine on kooskõlas järgneva EG direktiiviga: / Izgatavošana veikta saskaņā ar sekojošām EK direktīvām: / Pagaminta pagal sekančias EK direktyvas: / Wykonano zgodnie z następującymi dyrektywami UE / Изготовлено в соответствии со следующими директивами ЕС / Κατασκευή σύμφωνα με τους κανονισμούς της Ε.Ε:
98/37/EC

Tootmisel on järgitud järnevaid harmoniseerivaid standardeid: / Izgatavošana veikta saskaņā ar sekojošiem harmonizētajiem standartiem: / Pagaminta pagal sekančius harmonizuotus standartus: / Wykonano zgodnie z następującymi harmonizowanymi standardami: / Изготовлено в соответствии со следующими гармонизированными стандартами: / Ο υπογράφων δηλώνει ότι το αναφερθέν προϊόν είναι σύμφωνα με τους κανόνες ασφαλείας:
CEN/TC 255 N 81, ISO 5349

Allakirjutanud kinnitavad, et mainitud tooted täidavad neiel ettenähtud turvalisuse nõudeid / Parakstītājs apliecinā, ka norādītais produkts atbilst minētajām drošības prasībām. / Pasirašytojas patvirtina, kad nurodytas produktas atitinka šiuos saugumo reikalavimus. / Podpisujący poświadczają, że wskazany produkt jest zgodny z wymienionymi wymogami bezpieczeństwa. / Подписывающий заверяет, что указанный продукт соответствует упомянутым требованиям безопасности. / Κατασκευή σύμφωνα με τα τυποποιημένα πρότυπα

Kuupäev / Datum / Data / Data / Число
2007-11-01

Kuupäev / Datum / Data / Data /
Число / Ημερομηνία

Erik Dennevi

Nime selgitus / Paraksta atšifrējums / Parašo atšifravimas
Odszyfrowanie podpisu / Расшифровка подписи /
Αντιγραφή της υπογραφής



Beskrivning

Lätthanterlig, högvarvig filmmaskin i rakt utförande. Avsedd för slipstift och roterande filar. Lämplig för service- och underhållsarbeten. Bakåtriktat luftutsläpp (Pos. 3) genom handtaget vilket minskar risken att få returluft med smutspartiklar i ansiktet. Varvtalet kan regleras med ventilskruv (Pos. 5). Med säkerhetspådrag (Pos. 2) som förhindrar oönskad start samt återgår automatiskt när pådraget släpps. Det svirvlande luftintaget (Pos. 4) underlättar arbetet med maskinen då det verkar för att luftslangen inte trasslar sig. Levereras som standard med två fasta nycklar samt med 3 och 6 mm samt 1/4" spännhylsor (Pos. 1).

20742-0100 är utrustad med förlängd maskinhals (Pos. 6).

20739-0105 levereras med 5 st 3 mm slipstift, 5 st 6 mm slipstift, 1 st dimsmörjare samt med två fasta nycklar.

Hälsorisker

- Användaren av maskinen måste alltid sörja för sin egen och andras säkerhet. Använd alltid personlig skyddsutrustning.
- Skyddsglasögon måste användas för att minska risken att skada ögonen genom kringflygande spån, damm och gnistsprut.
- Inandning av dammpartiklar kan medföra ohälsa. Använd munskydd eller andningsmask i dammiga miljöer.
- Vid längre arbetspass skall skyddshandskar mot kallluft användas.
- För att undvika ev. hörselskador skall hörselskydd alltid användas vid bruk av maskinen.
- Användaren skall alltid ge akt på att vibrationsskador kan uppstå vid långvarig användning av roterande och slående handmaskiner. Vibrationer med risk för skador på känsel, nerver, leder och bindvävnader som följd.
- Ergonomiska belastningar: Maskinarbete som genomförs med upprepade, ensidiga rörelser och obekväma arbetsställningar kan leda till skador i rygg, nacke, skuldror, knän och andra leder.

Tänk på

- Undvik löst hängande hår och persedlar, halskedjor och ringar som kan sno in sig i maskinen och förorsaka kropps- och klädskada.
- Rikta aldrig igångsatt maskin mot något annat än arbetsobjektet. Löst sittande partiklar kan lossna och förorsaka skada. Någon eller något oönskat kan komma emot maskinen med skada som följd.
- Kalla och våta händer, rökning och snusning ökar risken för vibrationsskador.
- Låt maskinen arbeta, använd lägsta möjliga gripkraft kring handtaget. Avlasta om möjligt maskinen med balansblock.
- Ta arbetspauser och/eller utför arbeten som inte kräver vibrerande maskiner så minskar riskerna för vibrationsskador.
- Se till att arbetsplatsen är väl belyst.

Viktigt

Smörj verktyget

Smörj alltid maskinen med några droppar luftverktogsolja AIRTOIL 22 (Luna 14878-0109) i maskinens luftintag före användning. Vid längre arbetspass bör en luftsmörjare (Luna 20571-0106) användas - förinställd på ca två droppar per minut. Skall maskinen inte användas under en längre tid, bör man även då tillsätta några droppar olja innan den ställs undan, för att minska risken för korrosionsskador.

OBS! Använd endast rekommenderad luftverktogsolja. Annan olja kan lätt medföra att oljan "klibbar igen" och minskar lamellernas rörelseförmåga. Detta med minskad prestanda som följd.

Undvik läckage

Undvik läckage i luftsystemet. Använd alltid gängtejp vid nippelns anslutning i maskinen. Se till att de slangar och slangklämmor som används är korrekta.

Håll tryckluften torr

Ju renare och torrare tryckluften kan hållas, desto längre blir livslängden på verktygen. För ändamålet rekommenderas luftfilter som tar bort vatten ur tryckluften och därmed förhindrar korrosionsskador på verktyg och anslutningar. Glöm inte att före varje arbetsdag tömma kompressor och tryckluftsledningar på ev. kondensvatten.



EG-Försäkran om överensstämmelse

EU-deklarasjon om overensstemmelse
EU-vaatimustenmukaisuusvakuutus
EF-erklæring om overensstemmelse
The EC conformity declaration

Tillverkarens namn, adress, tel/fax.nr / Produsentens navn, adresse, tlf/fax.nr / Valmistajan nimi, osoite, puh./fax-nro. / Fremstillingsvirksomhedens navn, adresse, tel./fax / Manufacturers namn, adress, tel/fax.no
Luna Verktyg & Maskin AB, SE-441 80 ALINGSÅS, SWEDEN

Beskrivning av produkter: Märke, typbeteckning, serier etc. / Beskrivelse av produkter: Merke, typebetegnelse, serie nr. etc. / Tuotteiden kuvaus: Merkki, tyyppimerkintä, sarjanro jne. / Beskrivelse af produkter: mærke, typebetegnelse, seriens nummer osv. / Description of products: Mark, type designation, serial no. etc.
Luna Die Grinder Midi ADG22 20736-0108 — Mini ADG25 20737-0107 — Mini ADG25-S 20739-0105 — Mini ADGE25 20742-0100

Tillverkning har skett i enlighet med följande EG-direktiv: / Produksjonen har skedd i overensstemmelse med følgende EU-direktiv: / Valmistuksessa on noudatettu seuraavaa EU-direktiiviä / Produkterne er fremstillet i overensstemmelse med følgende EF-direktiver: / Manufacturing is done in accordance with the following EC-directive:
98/37/EC

Tillverkning har skett i enlighet med följande harmoniserade standarder: / Produksjonen har skedd i overensstemmelse med harmoniserende standarder: / Valmistuksessa on noudatettu seuraavia harmonisoituja standardeja: / Produkterne er fremstillet i overensstemmelse med harmoniserende standarder: / Manufacturing is done in accordance with the following harmonized standards:
CEN/TC 255 N 81, ISO 5349

Undertecknad försäkrar att angivna produkter uppfyller angivna säkerhetskrav. / Undertegnede forsikrer at oppgitte produkter oppfyller oppgitte sikkerhetskrav. / Allekirjoit-tanut vakuuttaa, että mainitut tuotteet täyttävät asetetut turvallisuusvaatimukset. / Undertegnede bekræfter at de anførte produkter opfylder det angivne sikkerhedskrav. / Undersigned assures that the stated products comply with the stated safety requirements.

Datum / Dato / Päivämäärä / Dato / Date
2007-11-01

Underskrift / Signature / Allekirjoitus /
Underskrift / Signature



Erik Dennevi

Namnförtydligande / Nimen selvennys /
Blokkgstaver / Deciphering of the signature

Befattning / Position / Toimiasema / Stilling /
Position taken

Product Manager

20742-0100 MINI ADGE25

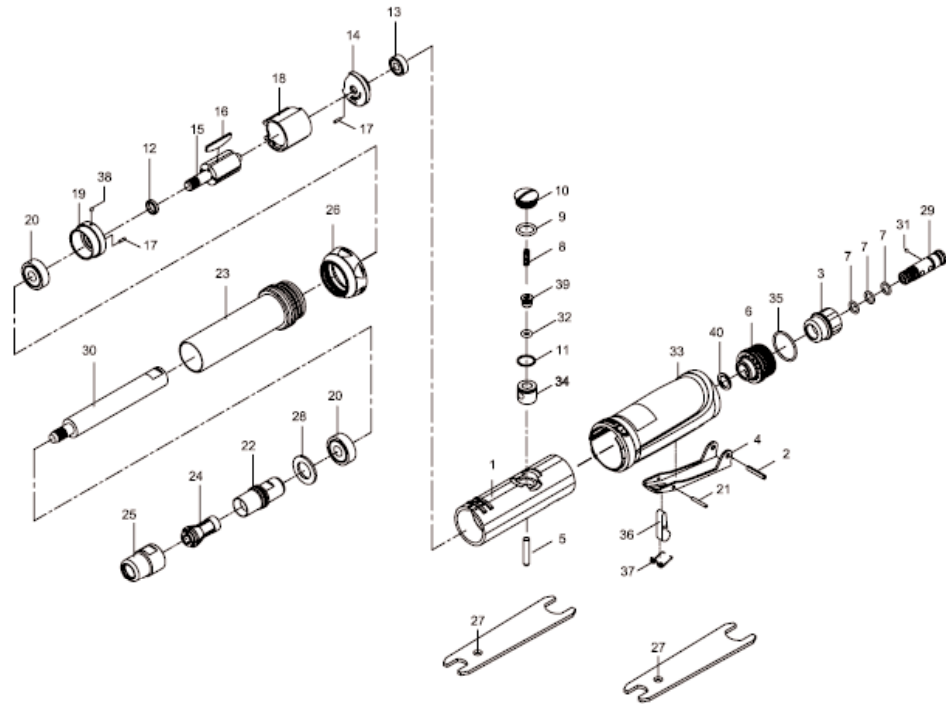

Index no	Description	Luna code no
1	MOTOR HOUSING	207422007
2	LEVER PIN	207422015
3	AIR INLET KIT (INCLUDING POS 3,7,29,31) AIR INLET (SEE POS.3)	207376005
4	THROTTLE LEVER	207422031
5	VALVE SHAFT INCLUDING POS 8,9,11,32,34,39	207376013
6	DEFLECTOR	207422056
7	O-RING KIT(INCLUDING POS.7,9,11,32,35)	207376005 OR 207376047
7	O-RING(3) (SEE POS 3 OR 7)	207376005 OR 207376047
8	SPRING (SEE POS 5)	207376013
9	O-RING (SEE POS.7)	207376013 OR 207376047
10	VALVE SCREW	207422098
11	O-RING(POS. 5 OR 7)	207376013
12	ROTOR SPACER	207422114
13	BALL BEARING INCL. POS 13,16,20	207426008
14	REAR END PLATE	207422130
15	ROTOR	207422148
16	VANE(4) SEE POS 13	207426008
17	SPRING PIN(2)	207422163
18	CYLINDER	207422171

Index no	Description	Luna code no
19	FRONT END PLATE	207422189
20	BALL BEARING(2) SEE POS 13	207426008
21	SPRING PIN	207422205
22	SPINDLE	207422213
23	EXT. HOUSING	207422221
24	COLLET 6MM INCL POS 24,25 COLLET 3MM SEE POS 24 COLLET 1/4" SEE POS 24	207386129 207386129 207386129
25	COLLET NUT SEE POS 24	207386129
26	FRONT CAP	207421017
27	SPANNER(2)	207422270
28	WASHER	207421025
29	FIXED SHAFT(SEE POS.3)	207376005
30	TENSION SHAFT	207421033
31	STEEL BALL(SEE POS.3)	207376005
32	O-RING (SEE POS. 5 OR 7)	207376013 OR 207376047
33	GRIP	207422312
34	BUSHING (SEE POS 5)	207376013
35	O-RING(SEE POS.7)	207376047
36	SAFETY BAR	207422346
37	SPRING	207422353
38	STEEL BALL	207422361
39	THROTTLE VALVE (SEE POS 5)	207376013
40	WASHER	207422387

Instruktion

- Använd aldrig filmaskin eller slipmateriel som är skadad då risk för person- och materialskada kan föreligga.
- Ta av plastpluggen från luftintaget (Pos. 4) och montera en insticksnippel 1/4" utv. gänga.
- Se till att slipstiftet/filen är korrekt monterad och ordentligt fastdragen innan maskinen tas i bruk.
- Filmaskinen kan användas med antingen 3 eller 6 mm eller 1/4" spännhylsa (Pos. 1).
- Montering av slipstift/fil. - Ha alltid filmaskinen fränkopplad från tryckluftssystemet. Lossa på spännhylsan (Pos. 1). Sätt ner stiftets/filens skaft ända ner till botten av spännhylsan. Dra åt ordentligt med hjälp av de båda fasta nycklarna.
- Kontrollera lufttrycket och justera vid behov så att filmaskinen arbetar med rätt tryck och varvtal. Trycket regleras via kompressorn eller separat monterad tryckregulator och varvtalet via maskinens varvtalsregulator (Pos. 5). Maskinens värden är angivna vid 6.2 bars tryck.
- Hantera alltid filmaskinen varligt. Vårdslös hantering kan medföra att maskinens inre delar skadas och att godset spricker. Detta kan föra med sig att maskinen tappar sin prestanda och inte längre uppfyller utlovade värden.

Översyn: Smörjning är viktig bl.a. för att hålla nere ljud- och vibrationsnivåer. En maskin som används kontinuerligt bör rengöras och ses över minst 2 ggr/år.

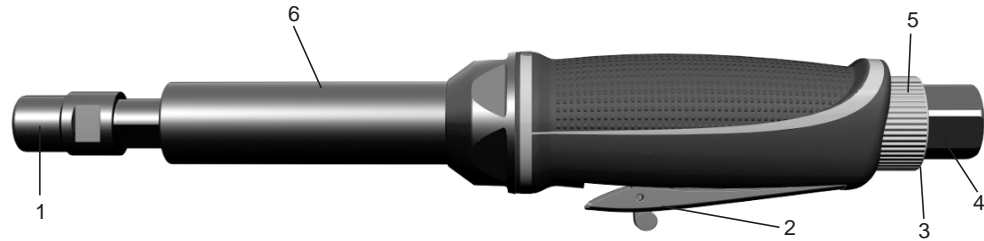

- Pos.**
- | | |
|---------------------|----------------------|
| 1. Spennhylse | 4. Luftinntak |
| 2. Sikkerhetspådrag | 5. Turtallsregulator |
| 3. Luftutslipp | 6. Maskinhals |

20736-0108 Midi ADG22

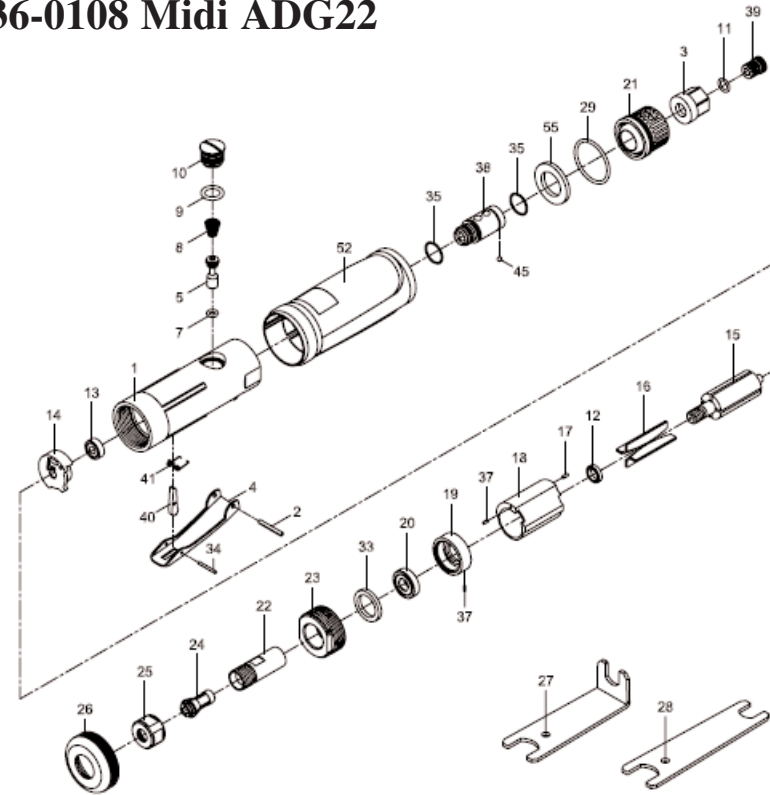

Norsk

Art.nr.	20737-0107	20739-0105	20736-0108	20742-0100
Type	Mini ADG25	Mini ADG25-S	Midi ADG22	Mini ADGE25
Skaftdiameter.....mm	3 / 6 / 1/4"	3 / 6 / 1/4"	3 / 6 / 1/4"	3 / 6 / 1/4"
Turtall	25 000	25 000	22 000	25 000
Lydnivå (CENT/TC 255 N 81)	83	83	91	88
Vibrasjon (ISO 5349).....m/s ²	3.6	3.6	2.5	3.6
Min. slangedimensjon	3.8	3.8	3/8	3/8
Luftinntak	1/4	1/4	1/4	1/4
Luftforbruk ved 100 % int.*	330	330	550	330
Luftforbruk ved 40 % int.*	132	132	220	132
Luftforbruk ved 100 % int.*	6.2	6.2	11.6	6.2
Luftforbruk ved 40 % int.*	3.1	3.1	5.8	3.1
Total lengde	160	160	165	255
Vekt	0.4	0.4	0.65	0.7
Tilbehør:				
Adapter 3 mm	20736-0504	0504	0504	0504
Adapter 6 mm	20736-0603	0603	0603	0603
Adapter 1/4"	20736-0702	0702	0702	0702

*Ved 6.2 bar

Index no	Description	Luna code no	Index no	Description	Luna code no
1	MOTOR HOUSING	207361007	20	BALL BEARING	207366014
2	SPRING PIN	207361015	21	DEFLECTOR	207361163
3	AIR INLET KIT(INCLUDING POS.3,11,39)	207366006	22	SPINDLE	207366030
4	AIR INLET(SEE POS. 3)	207366006	23	CLAMP NUT	207361189
5	THROTTLE LEVER	207361031	24	COLLET 6MM	207366030
7	VALVE SHAFT (INCLUDING 5,7,8,9)	207366022		COLLET 3MM	207366030
	O-RING KIT(INCLUDING POS.7,9,11,29,35)	207366022		COLLET 1/4"	207366030
	O-RING(SEE POS. 7 OR 5)	OR 207366048	25	COLLET NUT	207366030
		207366022	26	FRONT CAP	207361205
		OR 207366048	27	ANGLE DOUBLE ENDED SPANNER	207361213
8	VALVE SPRING (SEE POS 5)	207366022	28	INCLUDED IN INDEX NO 27	
9	O-RING(SEE POS. 7 OR 5)	207366022	29	O-RING(SEE POS. 7)	207366048
		OR 207366048	33	WASHER	207361239
10	THROTTLE VALVE PLUG	207361080	34	SPRING PIN	207361247
11	O-RING(SEE POS. 3 OR POS. 7)	207366006	35	O-RING(2)-(SEE POS. 7)	207366048
		OR 207366048	37	SPRING PIN(2)	207361262
12	ROTOR BUSH	207361098	38	FIXED SHAFT	207361270
13	BALL BEARING	207366014	39	SCREW(SEE POS. 3)	207366006
14	REAR END PLATE	207361106	40	SAFETY BAR	207361296
15	ROTOR	207361114	41	SPRING	207371345
16	ROTOR BLADE(4)	207366014	45	STEEL BALL	207371295
17	SPRING PIN	207371154	52	RUBBER GRIP	207361304
18	CYLINDER	207361130	55	DAMPING MATERIAL	207362005
19	FRONT END PLATE	207361148			

20737-0107 Mini ADG25

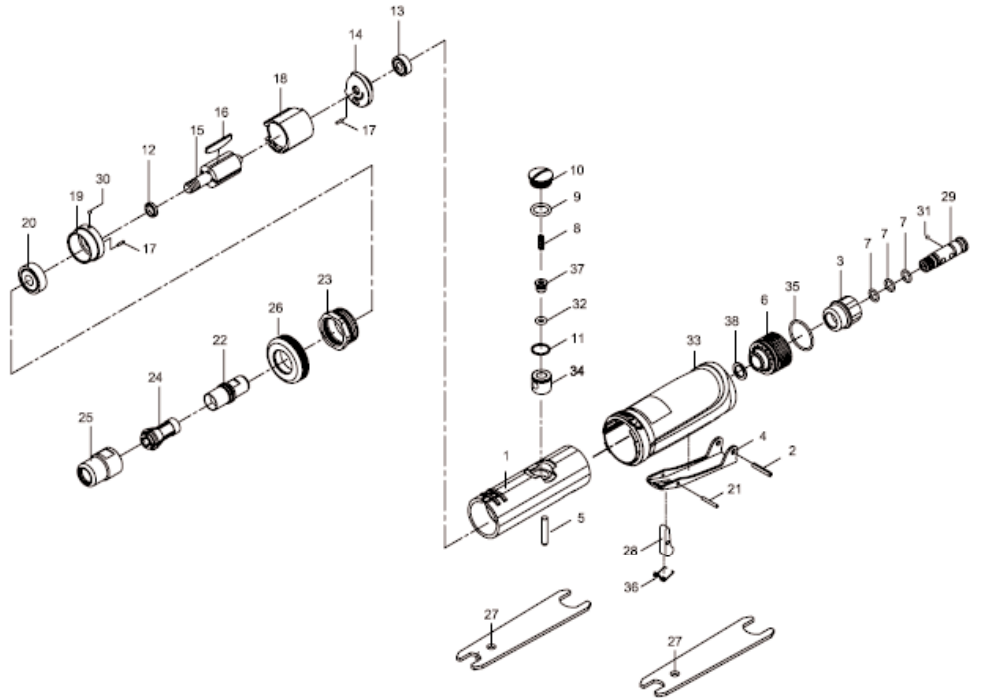

Index no	Description	Luna code no			
1	MOTOR HOUSING	207371006	20	BALL BEARING SEE POS 13	207376021
2	LEVER PIN	207371014	21	SPRING PIN	207371204
3	AIR INLET KIT(INCLUDING POS.3,7,29,31)	207376005	22	SPINDLE	207376039
	AIR INLET(SEE POS.3)	207376005	23	FRONT COUPLING	207371220
4	THROTTLE LEVER	207371030	24	COLLET 6MM	207376039
5	VALVE SHAFT			COLLET 3MM	207376039
	(INCLUDING POS 8,9,11,32,34,37)	207376013	25	COLLET 1/4"	207376039
6	DEFLECTOR	207371055	26	COLLET NUT	207376039
7	O-RING KIT(INCLUDING POS.7,9,11,32,35)	207376005	27	FRONT CAP	207371246
	O-RING (3)--(SEE POS.3 OR POS.7)	OR 207376047	28	SPANNER(2)	207371253
		207376005	29	SAFETY BAR	207371261
		OR 207376047	30	FIXED SHAFT(SEE POS.3)	207376005
8	SPRING SEE POS 5	207376013	31	STEEL BALL	207371287
9	O-RING(SEE POS.7 OR 5)	207376013	32	STEEL BALL(SEE POS.3)	207376005
		OR 207376047	33	O-RING(SEE POS.7 OR 5)	207376013
10	VALVE SCREW	207371097			OR 207376047
11	O-RING(POS.7 OR 5)	207376013	34	GRIP	207371311
		OR 207376047	35	BUSHING SEE POS 5	207376013
12	ROTOR SPACER	207371113	36	O-RING(SEE POS.7)	207376047
13	BALL BEARING INCL. POS 13,16,20	207376021	37	SPRING	207371345
14	REAR END PLATE	207371139	38	THROTTLE VALVE SEE POS 5	207376013
15	ROTOR	207371147		WASHER	207372301
16	VANE(4) SEE POS 13	207376021			
17	SPRING PIN(2)	207371162			
18	CYLINDER	207371170			
19	FRONT END PLATE	207371188			

Beskrivelse

Letthåndterlig filemaskin med høy hastighet. Beregnet for slipestifter og roterende filer. For service- og vedlikeholdsarbeide. Bakoverrettet luftutslipp (Pos. 3) gjennom håndtaket som minsker risikoen for at brukeren skal få returluft med smusspartikler i ansiktet. Hastigheten kan reguleres med luftregulator (Pos. 5). Med sikkerhetsstarthendel (Pos. 2) som forhindrer uønsket start og som returnerer automatisk til stopp-posisjon når den slippes. Leveres som standard med to faste nøkler samt med 3 og 6 mm samt 1/4" spennhylser (Pos. 1).

20742-0100 er utstyrt med forlenget maskinhals (Pos. 6).

20739-0105 leveres med 5 stk 3 mm slipestift, 5 stk 6 mm slipestift, 1 stk tåkesmører samt med to faste nøkler.

Helsefare

- Brukeren av maskinen må alltid sørge for sin egen og andres sikkerhet. Bruk alltid personlig verneutstyr.
- Vernebriller må brukes for å redusere faren for å skade øyne fra sponnsprut, støv og gnister.
- Innånding av støvpartikler kan medføre helsefare. Bruk maske i støvete miljøer.
- Ved lengre arbeidssykluser skal vernehansker mot kaldluft brukes.
- For å unngå eventuelle hørselskader skal hørselvern alltid brukes ved bruk av maskinen.
- Brukeren skal alltid være oppmerksom på at vibrasjonsskader kan oppstå ved langvarig bruk at roterende og slående håndmaskiner. Vibrasjoner med fare for skader på bl.a. nerver og bindevev.
- Ergonomiske belastninger: Maskinarbeide som gjennomføres med gjentatte, ensformige bevegelser og ubekvemme arbeidsstillinger kan føre til skader i ryggen, nakken, skuldre, knær og andre ledd.

Tenk på

- Unngå løst hengende hår og klær, halskjeder og ringer som kan sette seg fast i maskinen og forårsake skader på person og klær.
- Rett aldri en maskin som er i gang mot noe annet enn arbeidsobjektet. Løst sittende partikler kan løsne og forårsake skader.
- Kalde og våte hender, røyking og snusing øker faren for vibrasjonsskader.
- La maskinen arbeide, og bruk lavest mulig gripekraft rundt håndtaket. Avlaste maskinen hvis mulig med balanseblokk.
- Ta pauser og/eller utfør arbeider som ikke krever vibrerende maskiner, så reduseres faren for vibrasjonsskader.
- Pass på at arbeidsplassen er godt belyst.

Viktig

Smør verktøyet

Smør alltid maskinen med noen dråper luftverktøyolje AIRTOIL 22 (Luna 14878-0109), i maskinens luftinntak før bruk. Ved lengre arbeidspass bør en luftsmører (Luna 20571-0106) brukes - forhåndsinnstilt på ca to dråper pr minutt. Skal ikke maskinen brukes på en stund, bør man også da tilsette noen dråper olje før den settes bort, for å redusere faren for korrosjonsskader.

OBS! Bruk kun anbefalt luftverktøyolje. Annen olje kan lett medføre at oljen "kleber igjen" og minsker lamellenes bevegelsesevne. Dette med minsket ytelse som følge.

Unngå lekkasje

Unngå lekkasje i luftsystemet. Bruk alltid gjengetape ved nippelens kobling i maskinen. Pass på at de slanger og slangeklemmer som brukes er korrekte.

Hold trykkluften tørr

Jo renere og tørrere trykkluften kan holdes, desto lengre blir levetiden på verktøyet. For oppgaven anbefales luftfilter fra Luna som tar bort vann fra trykkluften og dermed forhindrer korrosjonsskader på verktøy og koblinger. Ikke glem at før hver arbeidsdag å tømme kompressor og trykkluftsledninger for ev. kondensvann.

Οδηγίες χρήσης

- Κάτω απο οποιοσδήποτε συνθήκες να μην χρησιμοποιήσετε ελατωματικό λειαντήρα εσωτερικών επιφανειών ή υλικά λείανσης γιατί μπορεί να τραυματιστείτε ή να αλλοιωθεί η κατασκευή.
- Αφαιρέστε το πλαστικό βύσμα απο το άνοιγμα της εισόδου αέρα (Θέση 4) και προσαρμόστε ένα αρσενικό βύσμα 1/4"
- Πρωτού λειτουργήσετε το εργαλείο σιγουρευτείτε ότι ή λειαντική ράβδος ή η περιστρεφόμενη λίμα είναι σωστα τοποθετημένη και σφιγμένη.
- Ο λειαντήρας εσωτερικών επιφανειών μπορεί να χρησιμοποιηθεί με τους προσαρμογείς των 3χιλ, 5 χιλ ή 1/4" (θέση 1)
- Προσαρμογή της λειαντικής ράβδου/ περιστρεφόμενης λίμας - Ο λειαντήρας εσωτερικών επιφανειών πρέπει να είναι αποσυνδεδεμένος απο τον πεπιεσμένο αέρα. Ξεσφίξτε το τσοκ. Τοποθετήστε την υποδοχή της ράβδου ή της λίμας όσο πιο βαθειά στην υποδοχή μπορείτε. Σφίξτε καλά με τα κλειδιά.
- Ελέγξτε την πίεση του αέρα και αν χρειαστεί προσαρμόστε την έτσι ώστε το εργαλείο να λειτουργήσει με την απαιτούμενη ταχύτητα και πίεση. Η ρύθμιση της ταχύτητας γίνεται απο τον ρυθμιστή του πιεστικού ή απο τον εξωτερικό ρυθμιστή εφόσον έχει εγκατασταθεί και η προσαρμογή της ταχύτητας απο τον ρυθμιστή ταχύτητας. (θέση 5). Το εργαλείο λειτουργει με πίεση 6.2bar.
- Να χειρίζεστε τον λειαντήρα εσωτερικών επιφανειών με προσοχή. Αν παραμελήσετε το εργαλείο μπορεί να προκληθεί ζημια στα έσωτερικά τμήματα ή το περίβλημα του λειαντήρα. Αυτό θα έχει ως αποτέλεσμα να μειωθεί η λειτουργικότητα του λειαντήρα και να έχει πεσμένη απόδοση.

Προσέξτε: Η λίπανση είναι σημαντική για την μείωση των επιπέδων θορύβου και δόνησης. Σε περίπτωση συνεχούς χρήσης του εργαλείου θα πρέπει να καθαρίζεται και να ελέγχεται τουλάχιστον 2 φορές το χρόνο.

Υπενθυμίσεις

- Μην αφήνετε μακριά μαλλιά λυτά, μη φοράτε χαλαρά ρούχα ή κοσμήματα διότι μπορούν να παγιδευτούν στα κινούμενα μέρη του μηχανήματος προκαλώντας τραυματισμό και βλάβη στα ρούχα.
- Όταν το μηχάνημα βρίσκεται σε λειτουργία να βλέπει μόνο προς το υλικό της εργασίας σας. Χαλαρωμένα τμήματα της μηχανής μπορεί να αποκολληθούν και να προκαλέσουν τραυματισμό ή υλικές ζημιές.
- Αν έχετε κρύα ή υγρά χέρια, κρύωμα ή καπνίζετε είναι αυξημένος ο κίνδυνος από τις δονήσεις.
- Χειριστείτε το μηχάνημα κρατώντας τη λαβή με την μικρότερη δυνατή δύναμη. Εάν αυτό είναι εφικτό, στηρίξτε το εργαλείο σε μια σταθερή βάση.
- Κάντε συχνά διάλειμμα απ' τη εργασία ή κάντε εναλλαγές με κάποια άλλη που δεν περιλαμβάνει δονούμενα εργαλεία, για την μείωση του κινδύνου τραυματισμού από την δόνηση. Φωτίστε καλά τον χώρο εργασίας σας.
- Βεβαιωθείτε ότι ο χώρος εργασίας σας είναι καλά φωτισμένος

Σημαντική πληροφορία

Τα εργαλεία πρέπει να λιπαίνονται.

Πριν κάθε χρήση να λιπαίνετε πάντα το εργαλείο, ρίχνοντας στο AIRTOIL 22 (Luna 14878-0109) στόμιο εισαγωγής αέρος λίγες σταγόνες λάδι κατάλληλο για πνευματικά εργαλεία. Σε περίπτωση συνεχούς εργασίας πρέπει να χρησιμοποιείτε ένα πνευματικό σύστημα λίπανσης (Luna 20571-0106), προσαρμοσμένο σε περίπου δύο σταγόνες στο λεπτό. Εάν δεν γίνεται χρήση του εργαλείου για μια μεγάλη περίοδο, θα πρέπει πριν το αποθηκεύετε να ρίξετε μερικές σταγόνες λάδι ώστε να μειωθεί ο κίνδυνος φθοράς. **Προσοχή!** Χρησιμοποιείτε μόνο λάδι κατάλληλο για πνευματικά εργαλεία όπως προδιαγράφεται στις οδηγίες χρήσης. Η χρήση άλλων τύπων λαδιών ίσως φέρει σαν αποτέλεσμα την δημιουργία καταλοίπων του λαδιού, τη μείωση της κινητικής ικανότητας της μηχανής και ως τελικό αποτέλεσμα μείωση της απόδοσης.

Οι διαρροές πρέπει να αποφεύγονται. Αποφεύγετε τις διαρροές στο σύστημα κυκλοφορίας του αέρος. Χρησιμοποιείτε πάντα μια μονωτική ταινία στο σημείο ένωσης του σωλήνα με το εργαλείο. Φροντίστε να βρίσκονται σε καλή κατάσταση οι σωλήνες και οι σφιγκτήρες στερέωσης σωλήνα.

Ο συμπιεσμένος αέρας πρέπει να είναι ξηρός. Όσο πιο ξηρός και καθαρός είναι ο συμπιεσμένος αέρας, τόσο μεγαλύτερη είναι και η διάρκεια ζωής του μηχανήματος. Για να το εξασφαλίσετε, συνιστούμε την χρήση φίλτρου αέρος με το οποίο απομακρύνεται το νερό από τον συμπιεσμένο αέρα και μειώνεται ο κίνδυνος ζημίας του εργαλείου και των συνδέσεων λόγω φθοράς. Θυμηθείτε να αφαιρείτε το τελικό συμπιεσμένο νερό από τον συμπιεστή και το σύστημα παροχής συμπιεσμένου αέρος πριν από κάθε ημέρα εργασίας.

Instruksjon

- Bruk aldri filemaskin eller slipemateriell som er skadet, da risiko for person- og materialskade kan oppstå.
- Fjern plastpluggen fra luftinntaket (Pos. 4) og monter en innstikksnippel med 1/4" utvendig gjenge.
- Pass på at slipestiften/filen er korrekt montert og skikkelig festet før maskinen tas i bruk.
- Filemaskinen kan brukes med enten 3 eller 6 mm eller 1/4" spennhylse (Pos. 1).
- Montering av slipestift/fil. - Ha alltid filemaskinen frakoblet trykkluftssystemet. Løsne på spennhylsen (Pos. 1). Sett ned stiftens/filens skaft helt ned til bunnen av spennhylsen. Trekk skikkelig til med hjelp av de begge fastnøkklene.
- Kontroller lufttrykket og juster ved behov slik at filemaskinen arbeider med riktig trykk og turtall. Trykket reguleres via kompressoren eller separat montert trykkregulator, og turtallet via maskinens turtallsregulator (Pos. 5). Maskinens verdier er angitt ved 6.2 bars trykk.
- Vedlikehold: Smøring er viktig bl.a. for å holde lyd- og vibrasjonsnivåer nede. En maskin som brukes kontinuerlig bør rengjøres og sees over minst 2 ganger pr. år.
- Håndter alltid filemaskinen forsiktig. Uforsiktig håndtering kan medføre at maskinens indre deler skades og at godset sprekker. Dette kan igjen medføre at maskinen taper sin effekt og ikke lengre oppfyller de lofte verdier.

Oversyn: Smøring er viktig bl.a. for å holde nede lyd- og vibrasjonsnivåer. En maskin som brukes kontinuerlig bør rengjøres og ses over minst 2 ganger i året.

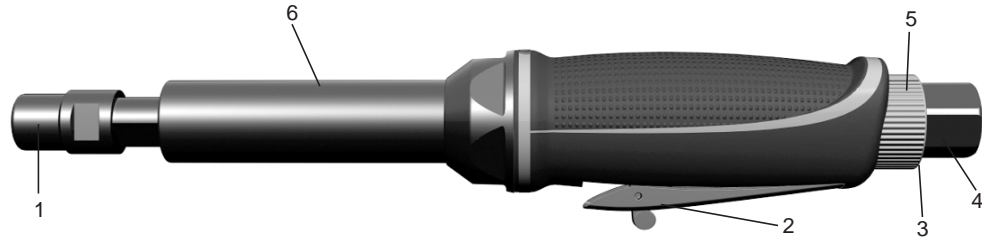
**Pos.**

- | | |
|--------------------|---------------------------|
| 1. Kiristysholkki | 4. Ilmanotto |
| 2. Turvakäynnistin | 5. Kierrosnopeuden säädin |
| 3. Ilmanpoisto | 6. Koneen kaula |

Suomi

Tuotenumero	20737-0107	20739-0105	20736-0108	20742-0100
Tyyppi.....	Mini ADG25	Mini ADG25-S	Midi ADG22	Mini ADGE25
Varren halkmm	3 / 6 / 1/4"	3 / 6 / 1/4"	3 / 6 / 1/4"	3 / 6 / 1/4"
Kierrosnopeusrpm	25 000	25 000	22 000	25 000
Äänitaso (CENT/TC 255 N 81)dB(A)	83	83	91	88
Tärinä (ISO 5349)m/s ²	3.6	3.6	2.5	3.6
Min. letkukokotuumaa	3/8	3/8	3/8	3/8
Ilmanotto.....tuumaa	1/4	1/4	1/4	1/4
Ilmankulutus 100 % kuorm.*l/min	330	330	550	330
Ilmankulutus 40 % kuorm.*l/min	132	132	220	132
Ilmankulutus 100 % kuorm.*l/s	6.2	6.2	11.6	6.2
Ilmankulutus 40 % kuorm.*l/s	3.1	3.1	5.8	3.1
Kokonaispituus.....mm	160	160	165	255
Painokg	0.4	0.4	0.65	0.7
Lisätarvikkeet:				
Sovitín 3 mm20736	-0504	-0504	-0504	-0504
Sovitín 6 mm20736	-0603	-0603	-0603	-0603
Sovitín 1/4"20736	-0702	-0702	-0702	-0702

*6.2 barissa

Περιγραφή

Εύκολος στη χρήση, υψηλής ταχύτητας λειαντήρας εσωτερικών επιφανειών οριζόντιας λειτουργίας. Σχεδιασμένος για χρήση με λειαντικές ράβδους και περιστρεφόμενες λίμες. Κατάλληλος για εργασίες επισκευής και συντήρησης. Οπίσθια έξοδος αέρα (θέση 3) διαμέσου της χειρολαβής για την ελάττωση της πιθανότητας τραυματισμού στο πρόσωπο από εκτινασσόμενα σωματίδια. Η ταχύτητα μπορεί να προσαρμοστεί με τη χρήση του ρυθμιστή (θέση 5). Το εργαλείο είναι εξοπλισμένο με χειρολαβή ασφαλείας (Pos. 2) που εμποδίζει την εκπρόθεσμη εκκίνηση του εργαλείου και έχει αυτόματη επαναφορά μόλις απελευθερωθεί απ'το χέρι. Η περιστρεφόμενη είσοδος αέρα (θέση 4) διευκολύνει την εργασία με το εργαλείο και εμποδίζει τον σωλήνα του αέρα να διπλώσει. Εφοδιασμένο με δύο κλειδιά συναρμολόγησης καθώς και προσαρμοστές των 3χιλ, 6 χιλ και 1/4". (θέση 1)

20742-0100 είναι εφοδιασμένο με μεγαλύτερο μανίκι/άξονα (θέση 6)

20739-0105 παρέχεται μαζί με 5 λειαντικές ράβδους των 3χιλ, 5 των 6χιλ, 1 μικρό λιπαντήρα και 2 κλειδιά συναρμολόγησης.

Προφυλάξεις

- Ο χρήστης του εργαλείου πρέπει πάντα να διαφυλάσσει την ασφάλεια του καθώς και παρευρισκόμενων. Πρέπει πάντα να χρησιμοποιεί εξοπλισμό ατομικής προστασίας.
- Φορέστε γυαλιά ασφαλείας, για να μειώσετε τον κίνδυνο για τραύματα στα μάτια από πριονίδι, σκόνη και σπίθες.
- Η εισπνοή της σκόνης μπορεί να προκαλέσει προβλήματα υγείας. Φορέστε κατάλληλη προστατευτική μάσκα ή αναπνευστική συσκευή όταν εργάζεστε σε χώρο με σκόνη.
- Σε περίπτωση που εργάζεστε για πολλές ώρες, φορέστε γάντια προστασίας από το κρύο αέρα.
- Προκειμένου να αποφύγετε βλάβη στην ακοή, χρησιμοποιείτε πάντα ωτοασπίδες κατά την χρήση της συσκευής.
- Ο χειριστής είναι καλό να γνωρίζει πως η μακρά χρήση περιστροφικών και κρουστικών μηχανημάτων μπορεί να βλάψει την υγεία εξ αιτίας των δονήσεων.
- Εργονομικό φορτίο: Η εργασία με εργαλεία όπου επαναλαμβάνονται μονότονες κινήσεις και χειρίζονται σε άβολες στάσεις του σώματος μπορεί να προκαλέσει τραύματα στην πλάτη, τον αυχένα, τα χέρια, τα γόνατα και σε άλλες κλειδώσεις

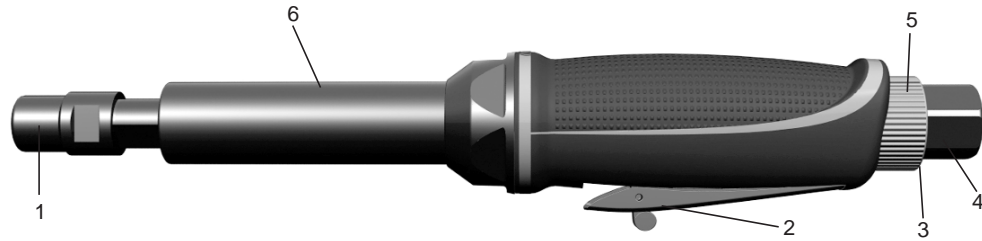
**Θέσεις**

- | | |
|----------------------|--------------------------------|
| 1. Τσοκ | 4. Περιστροφόμενη είσοδος αέρα |
| 2. Χερούλι ασφαλείας | 5. Ρυθμιστής ταχύτητας |
| 3. Έξοδος αέρα | 6. Μανίκι/ άξονας |

Ελληνικά

Κώδ. αρ.	20737-0107	20739-0105	20736-0108	20742-0100
Τνπ.....	Mini ADG25	Mini ADG25-S	Midi ADG22	Mini ADGE25
Διάμετρος άξονα.....χιλ	3 / 6 / 1/4"	3 / 6 / 1/4"	3 / 6 / 1/4"	3 / 6 / 1/4"
Ταχύτητα ελεύθερης περιστροφής.....στορ/λεπτο	25 000	25 000	22 000	25 000
Θόρυβος (CENT/TC 255 N81).....dB(A)	83	83	91	88
Δόνηση (ISO 5349).....μ/δ²	3.6	3.6	2.5	3.6
Ελάχιστη διαμ. σωλήναίντσες	3/8	3/8	3/8	3/8
Είσοδος αέραίντσες	1/4	1/4	1/4	1/4
Κατανάλωση αέρα στο 100% int*.....λιτρ/λ	330	330	550	330
Κατανάλωση αέρα στο 50% int*.....λιτρ/λ	132	132	220	132
Κατανάλωση αέρα στο 100% int*.....λιτρ/δευτ	6.2	6.2	11.6	6.2
Κατανάλωση αέρα στο 50% int*.....λιτρ/δευτ	3.1	3.1	5.8	3.1
Συνολικό μήκοςχιλ	160	160	165	255
Βάρος.....κι	0.4	0.4	0.65	0.7
Άξεσουάο:				
Μανίκι 3 χιλ20736	-0504	-0504	-0504	-0504
Μανίκι 6 χιλ20736	-0603	-0603	-0603	-0603
Μανίκι 1/4"20736	-0702	-0702	-0702	-0702

*στα 6.2 bar

Kuvaus

Kaaremuotoinen helposti käytettävä korkean kierrosluvun viilakone. Tarkoitettu metallien viilaamiseksi pyörimisliikkeisillä kärkiviiloilla ja hiomakivillä. Taaksepäin suunnattu käytetyn ilman poisto (3) tapahtuu kahvan kautta mikä ehkäisee viilanpurujen osumista käyttäjän kasvoihin. Pyörimisnopeus (kierrosluku) on säädettävissä läpän venttilillä (5) tai pneumaattisella säätimellä. Laite on varustettu lukitusnapilla (2) mikä ehkäisee sattumaisen kytkinnän ja joka kytkinnän jälkeen palaa alkuasentoon. Vakiotoimitukseen sisältyy kaksi kiintoavainta sekä 3 ja 6 mm:n ja 1/4":n kiristystholkit (pos. 1).

Mallissa **20742-0100** on pidennetty koneen kaula (pos. 6).

Mallin **20739-0105** mukana toimitetaan 5 kpl 3 mm:n hiomapuikkoa, 5 kpl 6 mm:n hiomapuikkoa, 1 sumuvoitelija sekä 2 kiintoavainta.

Turvallisuusmääräykset

- Laitteen käyttäjän on muistettava omasta ja muiden lähellä olevien ihmisten turvallisuudesta. Aina on käytettävä henkilökohtaisia suojalaitteita.
- Silmien vahingoittumisen estämiseksi käytä suojalaseja, jotka pelastavat puruista ja pölystä.
- Pölyilman hengittäminen on vaarallista terveydelle. Jos työympäristö on pölyinen käytä kasvojen suojaa ja hengityssuojainta.
- Jatkuvan työn aikana käytä käsiineitä mikä suojaa kylmältä ilmalta.
- Kuullon vahingoittumisen estämiseksi laitteen käyttämisen aikana käytä kuullonsuojaimia.
- Käyttäjän on tiedettävä että pyörimis- ja iskulaitteiden jatkuva käyttö voi aiheuttaa vahinkoa terveydelle. Jatkuvan rasittavan värähtelyn kielteinen vaikutus voi olla syynä moniin häiriöihin ja sairauksiin.
- Ergonominen vaikutus: jatkuva yksitoikkoinen työ ja käyttäjän epämukava asento rasittavat selkää, niska, harteita, polvia ja muita elimiä.

Huomio!

- Käytä ihonmyötäisiä vaatteita. Varmista etteivät hiukset pääse kosketukseen laitteen kanssa. Huolehdi etteivät esim. kaulakorut tai sormukset tai vastaavat voi tarttua kiinni työskentelyn aikana.
- Pidä käynnistettyä laitetta suunnattuna vain työkappaleeseen päin. Älä koskaan käytä laitetta jos joku sen osa, johto tai pistotulppa ovat väljällä. Muuten laite voi aiheuttaa vahinkoa ihmisille ja työtilalle.
- Kylmät ja märät kädet, tupakoiminen ja nuha lisäävät värähtelystä johtuvaa riskiä.
- Käytä laitetta ainoastaan suositelluilla kierrosluvuilla äläkä ylikuormita sitä lisäponnistuksella. Jos on mahdollista aseta laite tukialustalle.
- Värähteleviä laitteita käytettäessä on pidettävä katkoja tai vuorotyötä värähtelyn aiheuttaman rasituksen vaimentamiseksi.
- Huolehdi että työtila on hyvin valaistu.

Tärkeää

Voitele työkalu

Voitele kone aina ennen käyttöä lisäämällä muutama pisara paineilmatyökaluille tarkoitettua öljyä AIRTOIL 22 (Luna 14878-0109) koneen ilmanottoon. Pitkäkestoi-sissa työtehtävissä koneeseen tulee liittää ilmavoitelija (Luna 20571-0106) - voitelumäärä säädetään n. kahteen pisaraan minuutissa. Jos konetta ei ole tarkoitus käyttää pitkään aikaan, se on silloinkin suojattava ruostumiselta muutamalla öljypisaralla ennen sen siirtämistä sivuun.

Huomio! Käytä ainoastaan suositeltua paineilmatyökaluille tarkoitettua öljyä. Muut öljyt voivat helposti "klimppiintyä" ja siten vähentää levyjen liikuntakykyä. Sen seurauksena koneen suorituskyky heikkenee.

Vältä vuotoja

Ehkäise paineilmajärjestelmän vuodot. Käytä aina kierreteippiä, kun yhdistät ilmaliittimen koneeseen. Varmista, että letkut ja letkunkiristimet ovat oikeaa tyyppiä.

Pidä paineilma kuivana

Mitä puhtaampana ja kuivempana paineilma pysyy, sen kauemmin työkalut kestävät käytössä. Tähän tarkoitukseen suosittelemme Lunan ilmansuodattimia, jotka poistavat paineilmaasta veden ja vähentävät siten työkalujen ja liittimien ruostevaurioita. Muista tyhjentää kompressori ja paineilmaletkut mahdollisesta kondenssivedestä ennen jokais-ta työpäivää.

Instruções

- Em nenhuma circunstância uma esmerilhadeira ou pedras de esmeril defeituosas devem ser utilizadas para evitar ferimentos e danos materiais.
- Retire o tampão de plástico da abertura de entrada de ar (Pos. 4) e monte uma conexão macho de 1/4”.
- Antes de ligar a máquina, certifique-se que a pedra de esmeril ou a fresa rotativa está montada e fixada corretamente.
- A esmerilhadeira pode ser utilizada com adaptadores de 3 mm ou 6 mm ou 1/4” (Pos. 1).
- Montagem da pedra de esmeril / fresa rotativa. – A esmerilhadeira deve estar desligada da fonte de alimentação de ar comprimido. Solte o mandril (Pos. 1). Coloque a haste da pedra de esmeril ou fresa rotativa no adaptador o mais fundo possível. Aperte firmemente utilizando as duas chaves de fixação.
- Verifique a pressão de ar, e se necessário ajuste para que a máquina funcione com a velocidade e pressão necessárias. O ajuste de pressão deve ser feito utilizando o regulador do compressor ou um regulador de pressão instalado separadamente, e o ajuste da velocidade deve ser feito utilizando o regulador de velocidade (Pos. 5). A especificação da máquina é para uma pressão de 6.2 bares.
- Sempre manuseie a esmerilhadeira com cuidado. Uma atitude negligente com a máquina pode causar danos às suas partes internas ou ao corpo. Isto pode resultar na redução da eficiência e comprometimento de sua capacidade.

Manutenção: Lubrificação é essencial e garante um menor ruído e nível de vibração. Em caso de uso contínuo, esta deve ser limpa e verificada ao menos duas vezes ao ano.

Lembrete

- Nunca trabalhe com cabelos soltos, vestimentas largas e desabotoadas e com joias que podem se prender à parte móvel do equipamento e ser motivo de danos à sua saúde ou vestimenta.
- Ao ser ligado o equipamento não deve ser utilizado para outros fins a não ser o designado. Partes soltas podem se desprender e se tornar perigosas. Alguém ou alguma coisa pode se aproximar do equipamento e causar danos ou se ferir.
- Mãos frias ou úmidas, o fumo ou resfriado pode aumentar o risco de danos causados pela vibração.
- Deve se permitir o funcionamento do equipamento e a manopla deve ser segurada somente com a força necessária. Se possível o equipamento deve ser apoiado sobre um bloco de apoio.
- Devem ser observadas interrupções durante o trabalho ou trabalhos que não causem vibrações devem ser efetuados para que seja diminuído o risco de danos causados pela vibração.
- O local de trabalho deve ser bem iluminado.

Informação importante

Ferramentas devem ser lubrificadas.

Antes de usar sempre lubrifique a máquina com algumas gotas de óleo para ferramentas pneumáticas AIRTOIL 22 (Luna 14878-0109), gotejando na entrada de ar da máquina. Em caso de trabalho contínuo, deve ser utilizado um sistema pneumático de lubrificação (Luna 20571-0106), ajustado para duas gotas por minuto. Se a máquina não for utilizada por longos períodos, goteje algumas gotas de óleo antes de guardá-la, para diminuir o risco de corrosão.

Atenção! Utilize somente óleo para ferramentas pneumáticas especificadas nas instruções de uso. O uso de outros óleos pode resultar em “aglomeração” do óleo e redução da capacidade de movimentação da máquina. Isto pode causar redução na eficiência de trabalho.

Vazamentos devem ser evitados.

Evite vazamentos no sistema de circulação de ar. Sempre utilize uma fita isolante nos pontos de conexão da mangueira com a máquina. Verifique se a mangueira e as presilhas de fixação estão em boas condições.

O ar comprimido deve estar seco.

Quanto mais limpo e seco estiver o ar comprimido, mais longa será a vida útil da sua ferramenta. Recomendamos o uso de um filtro de ar Luna para remover água do ar comprimido, reduzindo eventuais danos à máquina e suas conexões, causados por corrosão. Lembre-se de remover eventual condensação do compressor e do sistema de circulação de ar comprimido antes de cada dia de trabalho.

Ohjeet

- Missään tapauksessa älä käytä vaurioitunutta konetta tai vioittuneita viilauslisävarusteita sillä se voi johtaa tapaturmaan tai aiheuttaa työstettävän aineen vahingoittumista.
- Ilmanottoaukosta (4) ota pois muovinen tulppa ja liitä siihen 1/4” ulkokierteen letku, esimerkiksi.
- Varmista, että hiomapuikko/viila on kiinnitetty oikein ja kiristetty hyvin, ennen kuin otat koneen käyttöön.
- Viilakonetta voidaan käyttää joko 3 tai 6 mm:n tai 1/4-tuuman kiristysholkin kanssa (pos. 1).
- Hiomapuikon/viilan kiinnitys - viilakoneen tulee aina olla irrotettuna paineilmajärjestelmästä. Irrota kiristysholkki (pos. 1). Aseta puikon/viilan varsi kiristysholkin pohjaan asti. Kiristä huolellisesti molempien kiintoavainten avulla.
- Tarkasta ilmanpaine ja säädä tarvittaessa niin, että viilakone työskentelee oikealla paineella ja nopeudella. Paineita säädetään kompressorilla tai erikseen asennetulla paineensäätimellä, ja nopeutta säädetään koneen kierrosnopeuden säätimellä (pos. 5). Koneen arvot on ilmoitettu 6,2 baarin paineessa.
- Käytä konetta tarkkaavaisesti. Huolettoman suhtautumisen seurauksena voi olla sisävaraosien tai konekuoren vioittuminen. Tuloksena laitteen teho pienenee ja se voi menettää käyttöarvon.

Kunnossapito: Voitelu on tärkeää muun muassa ääni- ja värinätasojen pitämiseksi alhaisina. Jatkuvässä käytössä oleva kone tulee puhdistaa ja tarkastaa läpikotaisin vähintään 2 kertaa vuodessa.

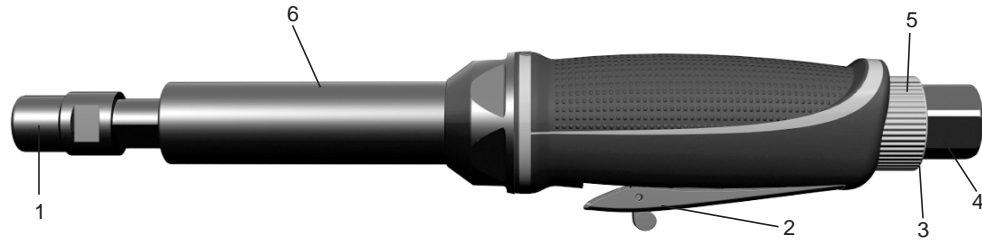

Pos.

- | | |
|--------------------|--------------------------|
| 1. Patron | 4. Drejeligt luft indtag |
| 2. Sikkerhedsstang | 5. Hastighedsregulator |
| 3. Luft udtag | 6. Maskinaksel |

Dansk

Art.nr.	20737-0107	20739-0105	20736-0108	20742-0100
Type	Mini ADG25	Mini ADG25-S	Midi ADG22	Mini ADGE25
For aksel diameter	3 / 6 / 1/4"	3 / 6 / 1/4"	3 / 6 / 1/4"	3 / 6 / 1/4"
Fri hastighed	25 000	25 000	22 000	25 000
Lydniveau (CEN/TC 255 N81)	83	83	91	88
Vibration (ISO 5349)	3.6	3.6	2.5	3.6
Min. slange størrelse	3/8	3/8	3/8	3/8
Luft indtag	1/4	1/4	1/4	1/4
Luftforbrug ved 100% int.*	330	330	550	330
Luftforbrug ved 40% int.*	132	132	220	132
Luftforbrug ved 100% int.*	6.2	6.2	11.6	6.2
Luftforbrug ved 40% int.*	3.1	3.1	5.8	3.1
Total længde	160	160	165	255
Vægt	0.4	0.4	0.65	0.7
Tilbehør				
Adapter muffe 3 mm	20736	-0504	-0504	-0504
Adapter muffe 6 mm	20736	-0603	-0603	-0603
Adapter muffe 1/4"	20736	-0702	-0702	-0702

*Ved 6.2 bar

Descrição

De manuseio fácil, a esmerilhadeira de alta velocidade é para trabalhos em posição reta. Para uso de pedras de esmeril e fresas rotativas. Para trabalhos de manutenção e reparos. Saída de ar traseira (Pos. 3) através da manopla, reduzindo o risco de partículas atingirem a face do usuário. A velocidade pode ser ajustada com o regulador (Pos. 5). A máquina está equipada com uma alavanca de segurança (Pos. 2), para prevenir contra o ligamento acidental da máquina e automaticamente retorna à posição inicial após a alavanca ser solta. A entrada de ar móvel (Pos. 4) facilita o trabalho com a máquina e evita a formação de laços na mangueira.

Fornecida com duas chaves de fixação e adaptadores de 3 e 6 mm e 1/4" (Pos. 1).

20742-0100 é equipada com uma extensão do eixo da máquina (Pos. 6).

20739-0105 é fornecida com 5 peças de pedras de esmeril com haste de 3 mm, 5 peças de pedras de esmeril com haste de 6 mm, 1 mini lubrificador e duas chaves de fixação.

Danos à saúde

- O usuário do equipamento sempre deve tomar os devidos cuidados para com a sua saúde assim como a de seus colegas. Use sempre equipamento de proteção individual.
- Para que seja diminuído o risco com relação a objetos que possam se desprender, poeira ou danos à visão causados por faíscas, óculos de proteção devem ser sempre usados.
- A ingestão de poeira pode ser prejudicial à saúde. Ao trabalhar em ambiente com alto nível de poeira, máscaras de proteção para a boca e vias respiratórias devem ser usadas.
- Em caso de trabalho prolongado luvas de proteção devem ser usadas.
- Para evitar danos à audição, ao trabalhar com o equipamento, protetores de ouvido devem ser usados.
- O usuário deve sempre estar precavido para situações quando são utilizadas ferramentas manuais ou equipamentos cujo funcionamento está relacionado a movimentos de rotação ou impacto e que podem causar danos à saúde. A vibração pode causar danos ao tato, aos nervos, pele ou tecidos.
- Carga ergonômica: O trabalho com equipamentos que necessitam de movimentos uniformes e repetidos, assim como posições desconfortáveis pode causar traumatismos em partes do corpo como costas, pescoço, ombros, joelhos e outras.

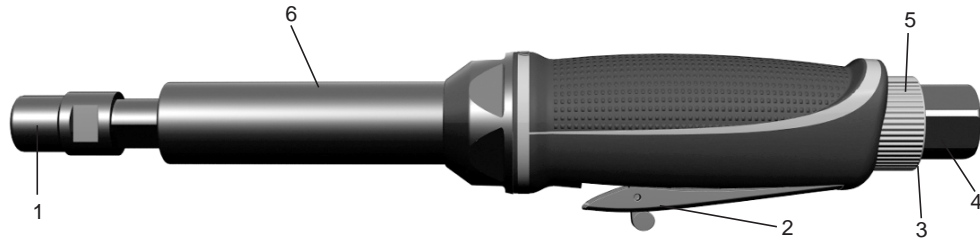
**Pos.**

- | | |
|--------------------------|----------------------------|
| 1. Mandril | 4. Entrada de ar móvel |
| 2. Alavanca de segurança | 5. Regulador de velocidade |
| 3. Saída de ar | 6. Eixo da máquina |

Português

Art. N°.	20737-0107	20739-0105	20736-0108	20742-0100
Tipo	Mini ADG25	Mini ADG25-S	Midi ADG22	Mini ADGE25
Diâmetro do eixomm	3 / 6 / 1/4"	3 / 6 / 1/4"	3 / 6 / 1/4"	3 / 6 / 1/4"
Velocidade livrer.p.m.	25 000	25 000	22 000	25 000
Nível de ruído (CEN/TC 255 N81dB(A)	83	83	91	88
Vibração (ISO 5349)m/s ²	3.6	3.6	2.5	3.6
Tamanho mín. da mangueirapoleg.	3/8	3/8	3/8	3/8
Entrada de arpoleg.	1/4	1/4	1/4	1/4
Consumo de ar a 100% int.*l/min.	330	330	550	330
Consumo de ar a 40% int.*l/min.	132	132	220	132
Consumo de ar a 100% int.*cfm	6.2	6.2	11.6	6.2
Consumo de ar a 40% int.*cfm	3.1	3.1	5.8	3.1
Comprimento total.....mm	160	160	165	255
Peso.....kg	0.4	0.4	0.65	0.7
Acessórios:				
Braço adaptador 3 mm.....	20736	-0504	-0504	-0504
Braço adaptador 6 mm.....	20736	-0603	-0603	-0603
Braço adaptador 1/4".....	20736	-0702	-0702	-0702

* A 6.2 bares

Beskrivelse

Letanvendelig højhastigheds slibemaskine fremstillet i lige præsentation. Designet for hårde pinde og roterende file. Beregnet til service og vedligeholdelsesarbejde. Bagside luft udtag (Pos. 3) gennem håndtaget, reducere risiko for at støvpartikler bliver blæst i ansigtet på brugeren. Hastigheden kan justeres ved at anvende regulator. Værktøj er udstyret med sikkerhedsstang (Pos. 2), som forhindrer utilsigtet start af værktøj og vender tilbage automatisk til begyndelsesposition efter stangen slippes. Drejeligt luft indtag (Pos. 4) gør det nemmere at arbejde med maskinen, som forhindrer, at luftslangen bliver snoet. Forsynet som standard med to faste skruenøgler plus 3 og 6 mm og 1/4" adaptore (Pos. 1).

20742-0100 er udstyret med en bred maskinaksel (Pos. 6).

20739-0105 er udstyret med 5 pcs 3 mm hårde pinde, 5 pcs 6 mm hårde pinde, 1 pcs mini oliekanne og to faste skruenøgler.

Helbredrisikoer

- Brugeren af maskinen må altid sørge for sin egen og andres sikkerhed. Anvend altid peronligt beskytterudstyr.
- Beskytterbriller må anvendes for at mindske risikoen at skade øjnene gennem omkringflyvende spån, støv og gnister.
- Indånding af støvpartikler kan medføre dårligt helbred. Anvend mundbeskytter eller indåndingsmaske i støvet miljø.
- Ved længere arbejde skal beskytterhandsker mod koldluft anvendes.
- For at undgå ev. helbredsskader skal hørebeskytter altid anvendes ved brug af maskinen.
- Brugeren skal altid være opmærksom på at vibrationsskader kan opstå ved langvarig anvendelse af roterende og slående håndmaskiner. Vibrationer med risiko for skader på sanser, nerver, led og bindevæv som følge.
- Ergonomiske belastninger: Maskinarbejde som gennemføres med gentagne, ensidige rørelse og ubekvemme arbejdsudstyr kan lede til skader i ryg, nakke, kulder, knæ og andre led.

Husk:

- Undgå løst hængende hår og løs klædning, helskæder or ringe som kan sno sig i maskinen og forårsage krops- og klædsskader.
- Anvend aldrig igangsat maskine mod noget andet end arbejdsobjektet. Løse siddende partikler kan løsne og forårsage skader. Nogle og noget uønsket kan komme imod maskinen med skader som følge.
- Kolde og våde hænder, rygning og snusing øger risikoen for vibrationskader.
- Lad maskinen arbejde, anvend mulig gribekraft omkring håhddtaget. Hvis det er muligt, støtte maskinen med balancesblok.
- Tag arbejds pauser og/eller udfør arbejdet som ikke kræver vibrende maskiner så mindsker risikoerne for vibrationskader.
- Vær opmærksom på at arbejdspladsen er vel belyset.

Vigtig information

Værktøj skal smøres

Inden du tage maskinen i brug smør maskinen med nogle oliedråber AIRTOIL 22 (Luna 14878-0109) beregnet for tryk-luftsværktøj, ved at dryppe det ind på værktøjets luftindtags åbning (Luna 20571-0106), justeret ca. to dråber per minut. Hvis værktøjet ikke skal bruges i en længere periode er det nødvendigt at dryppe noget oliedråber inden maskinen sættes til forvaring for at reducere korrosion risiko.

OBS! Brug det smørmiddel, som er beregnet for trykluftsværktøj. Hvis andre smørmidler anvendes kan det resultere i at olien danner klumper og bevægelsesdygtighed reduceres. Det kan forårsage reduceret arbejdsdygtighed.

Lækage skal undgås

Undgå lækage i luftcirkulation system. Brug altid trådpakning bånd ved punktet, hvor stikket er forbundet med værktøj. Sørg for at slange og slangeklemme er i god arbejdstilstand.

Trykluft skal være tør

Som renseredskab og tører er trykluft, længere livstid af værktøj. For at garantere det rekommanderer vi at anvende luftfiltre, som kan fjerne vandet fra tryklufften, følgelig reduceres eventuelle skader på værktøj og forbindelser forårsaget af korrosion. Inden maskinen tages i brug husk at fjerne eventuelt vand kondensation fra kompressor beholder og trykluft forsyning system.

Instrucciones

- En ninguna circunstancia una esmeriladora o piedras de esmeril dañadas deben ser utilizadas para evitar lesiones y daños materiales.
- Retire lo tampón de plástico de la abertura de entrada del aire (Pos. 4) y monte una conexión macho de 1/4”.
- Antes de ligar la máquina, certifíquese que la piedra de esmeril o la fresa rotativa está montada y fijada correctamente.
- La esmeriladora puede ser utilizada con adaptadores de 3 mm o 6 mm o 1/4” (Pos. 1).
- Montaje de la piedra de esmeril / fresa rotativa. – La esmeriladora debe estar desligada da fuente de alimentación de aire comprimido. Suelte lo mandril (Pos. 1). Coloque la asta de la piedra de esmeril o fresa rotativa en el adaptador lo más fundo posible. Fije firmemente utilizando las dos llaves de fijación.
- Verifique la presión de aire, y si necesario ajuste para que la máquina funcione con la velocidad y presión necesarias. Lo ajuste de presión debe ser hecho utilizando lo regulador del compresor o un regulador de presión instalado separadamente, y lo ajuste de la velocidad debe ser hecho utilizando lo regulador de velocidad (Pos. 5). La especificación de la máquina es para una presión de 6.2 bares.
- Siempre utilice la esmeriladora con cuidado. Un acto negligente con la máquina puede causar daños a sus partes internas o al cuerpo. Esto puede resultar en la reducción de la eficiencia y comprometimiento de su capacidad.

Manutención: Lubricación es esencial y garante un ruido y nivel de vibración más pequeño. En caso de uso continuo, esta debe ser limpia y verificada no menos que dos veces al año.

Recordatorio:

- No trabaje con cabellos desprendidos, vestimentas largas y desabotonadas y con adornos que pueden prenderse a las partes movimiento del equipamiento y ser motivo de daños a su salud o vestimenta.
- El equipamiento activado no debe ser utilizado para otro propósito mas si solamente para el propósito designado. Partes libres pueden desprenderse y tornarse peligrosas. Alguien o algún objeto puede aproximarse del equipamiento y causar daños o herirse.
- Manos frías o mojadas, el humo o resfriado puede aumentar el riesgo de daños causados pela vibración.
- Debe permitirse el funcionamiento del equipamiento y la manopla debe ser agarrada solamente con la fuerza necesaria. Si posible el equipamiento debe ser apoyado sobre un apoyo.
- Deben ser observadas interrupciones en el trabajo o trabajos que no causen vibraciones deben ser efectuados para que sea disminuido el riesgo de daños causados por la vibración.
- El sitio de trabajo debe ser muy bien iluminado.

Información importante

Herramientas deben ser lubricadas.

Antes de usar siempre lubrique la máquina con algunas gotas de aceite para herramientas neumáticas AIRTOIL 22 (Luna 14878-0109), goteando en la entrada de aire de la máquina. En caso de trabajo continuo, debe ser utilizado un sistema neumático de lubricación (Luna 20571-0106), ajustado para dos gotas por minuto. Si la máquina no es utilizada por largos períodos, ponga algunas gotas de aceite antes de almacenarla, para reducir lo riesgo de corrosión.

¡Atención! Utilice solamente aceite para herramientas neumáticas especificadas en las instrucciones de uso. Lo uso de otros aceites puede resultar en “espesamiento” de lo aceite y reducción de la capacidad de trabajo de la máquina. Esto puede causar reducción en la eficiencia de trabajo.

Escapes deben ser evitados.

Evite escapes en el sistema de circulación de aire. Siempre utilice una cinta aislante en los puntos de conexión de la manguera con la máquina. Verifique si la manguera y las presillas de fijación están en buenas condiciones.

El aire comprimido debe estar seco.

Cuanto más limpio y seco fuere el aire comprimido, mas longa será la vida útil de su herramienta. Recomendamos lo uso de un filtro de aire Luna para remover agua de lo aire comprimido, reduciendo eventuales daños a la máquina e sus conexiones, causados por corrosión. Recuerde-se de remover eventual condensación del compresor y del sistema de circulación de aire comprimido antes de cada día de trabajo.

Instruktion

- Under ingen omstændigheder må skadet pressesliber eller slibematerialer anvendes for det kan lede til person- og materialeskader.
- Tag plast prop ud af drejeligt luft indtag åbning (Pos. 4) og monter en 1/4" prop med udvendigt gevind.
- Inden maskinen tages i brug sørg for at slibesten eller roterende file er monteret rigtigt og spændt ordentligt.
- Pressesliber kan anvendes enten med 3 eller 6 mm eller 1/4" adapter (Pos. 1).
- Montering af slibesten /roterende file - Kobl altid sliberen fra trykluft forsyning. Løsn patronen (Pos. 1). Sæt slibesten/fil skaft eller roterende file ind i adapter så dybt som muligt. Spænd det forsigtigt med de to faste skruenøgler.
- Kontroller lufttryk og hvis det er nødvendigt, juster det så at værktøj arbejder i passende hastighed og tryk. Trykket kan justeres ved at anvende kompressor regulator eller med en adskilt installeret tryk regulator og hastighed kan justeres ved at brug hastighedsregulator (Pos. 5). Specifikationer af værktøj gives efter 6.2 bar tryk.
- Vær altid forsigtig ved at anvende maskinen. Forsømmelig anvendelse af maskinen kan lede til skader på indvendige dele og brud på hus. Det kan resultere i en reducere af værktøjs effektivitet og maskinen kan tabe dets værdi.

Eftersyn: Smøring er vigtig bl. a. for at holde lyd- og vibrationsniveauer nede. Smøring er vigtig bl.a. at holde lyd og vibrationsniveau nede.

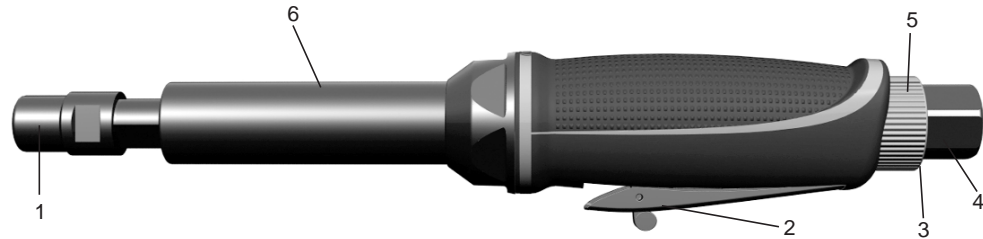

Pos.

- | | |
|-----------------|-------------------------|
| 1. Chuck | 4. Swivelling air inlet |
| 2. Safety lever | 5. Speed regulator |
| 3. Air outlet | 6. Machine shaft |

English

Code. No.	20737-0107	20739-0105	20736-0108	20742-0100
Type.....	Mini ADG25	Mini ADG25-S	Midi ADG22	Mini ADGE25
For shaft diameter.....mm	3 / 6 / 1/4"	3 / 6 / 1/4"	3 / 6 / 1/4"	3 / 6 / 1/4"
Free speed.....r.p.m.	25 000	25 000	22 000	25 000
Sound level (CEN/TC 255 N81).....dB(A)	83	83	91	88
Vibration (ISO 5349).....m/s ²	3.6	3.6	2.5	3.6
Min. hose size.....inch	3/8	3/8	3/8	3/8
Air inlet.....inch	1/4	1/4	1/4	1/4
Air consumption at 100% int.*.....l/min	330	330	550	330
Air consumption at 40% int.*.....l/min	132	132	220	132
Air consumption at 100% int.*.....cfm	6.2	6.2	11.6	6.2
Air consumption at 40% int.*.....cfm	3.1	3.1	5.8	3.1
Total length.....mm	160	160	165	255
Weight.....kg	0.4	0.4	0.65	0.7
Accessories:				
Adapter sleeve 3 mm..... 20736	-0504	-0504	-0504	-0504
Adapter sleeve 6 mm..... 20736	-0603	-0603	-0603	-0603
Adapter sleeve 1/4"..... 20736	-0702	-0702	-0702	-0702

*At 6.2 bar

Descripción

De manejo fácil, la esmeriladora de alta velocidad es para trabajos en posición reta. Para uso de piedras de esmeril y fresas rotativas. Para trabajos de manutención y reparos. Salida de aire trasera (Pos. 3) a través de la manopla, reduciendo lo riesgo de partículas golpear en la cara del usuario. La velocidad puede ser ajustada con lo regulador (Pos. 5). La máquina es equipada con una palanca de seguridad (Pos. 2), para prevenir contra lo ligamento accidental de la máquina y automáticamente retorna a la posición inicial después de la palanca ser suelta. La entrada de aire movable (Pos. 4) facilita lo trabajo con la máquina y evita la formación de lazos en la manguera.

Suministrada con dos llaves de fijación y adaptadores de 3 y 6 mm y 1/4" (Pos. 1).

20742-0100 es equipada con una extensión de lo eje de la máquina (Pos. 6).

20739-0105 es suministrada con 5 piezas de piedras de esmeril con asta de 3 mm, 5 piezas de piedras de esmeril con asta de 6 mm, 1 mini lubricador y dos llaves de fijación.

Daños a salud

- El usuario del equipamiento siempre debe tener los debidos cuidados para con la su salud así como con la de sus colegas. Utilice siempre equipamiento de protección individual.
- Para que sea disminuido el risco con relación a los objetos que pueden se desprender, polvo o daños a la visión causados por centellas, gafas de protección deben ser siempre utilizadas.
- La aspiración de polvo puede ser perjudicial a la salud. Si trabajar en el sitio con alto nivel de polvo, mascararas de protección para la boca e las vías respiratorias deben ser utilizadas.
- En caso de trabajo prolongado guantes de protección deben ser utilizadas.
- Para evitar daños a la audición, si trabajar con el equipamiento, protectores de oídos deben ser utilizados.
- El usuario siempre debe estar precavido para situaciones en que son utilizadas herramientas manuales o equipamientos con funcionamiento relacionado a movimientos de rotación o impacto e que pueden causar daños a la salud. La vibración puede causar daños a el tacto, a los nervios, piel o tejidos.
- Carga ergonómica: El trabajo con equipamientos que necesitan de movimientos uniformes y repetidos, así como posiciones incomodas puede causar traumatismos en partes del cuerpo como espalda, cuello, hombros, rodillas y otras.

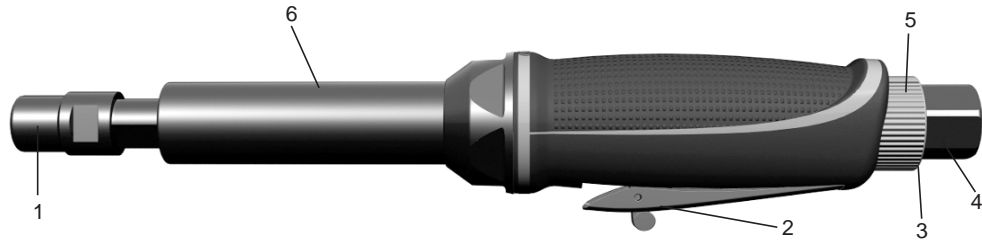

Pos.

- | | |
|-------------------------|----------------------------|
| 1. Mandril | 4. Entrada de aire movable |
| 2. Palanca de seguridad | 5. Regulador de velocidad |
| 3. Salida de aire | 6. Eje de la máquina |

Espanõl

Art. N°.	20737-0107	20739-0105	20736-0108	20742-0100
Tipo	Mini ADG25	Mini ADG25-S	Midi ADG22	Mini ADGE25
Diámetro del eje	3 / 6 / 1/4"	3 / 6 / 1/4"	3 / 6 / 1/4"	3 / 6 / 1/4"
Velocidad libre	25 000	25 000	22 000	25 000
Nivel de sonido (CEN/TC 255 N81	83	83	91	88
Vibración (ISO 5349)	3.6	3.6	2.5	3.6
Tamaño mín. de la manguera	3/8	3/8	3/8	5/16
Entrada de aire	1/4	1/4	1/4	1/4
Consumo de aire a 100% int.*	330	330	550	330
Consumo de aire a 40% int.*	132	132	220	132
Consumo de aire a 100% int.*	6.2	6.2	11.6	6.2
Consumo de aire a 40% int.*	3.1	3.1	5.8	3.1
Longitud total	160	160	165	255
Peso	0.4	0.4	0.65	0.7
Accesorios:				
Brazo adaptador 3 mm	20736	-0504	-0504	-0504
Brazo adaptador 6 mm	20736	-0603	-0603	-0603
Brazo adaptador 1/4"	20736	-0702	-0702	-0702

* A 6.2 bares

Description

Easy handle, high speed die grinder in straight performance. Built for grinding sticks and rotating files. Suitable for service and maintenance works. Rear air outlet (Pos. 3) through the handle, reducing the risk of getting dust particles blow in the face of the user. The speed can be adjusted by use of the regulator (Pos. 5). The tool is equipped with safety lever (Pos. 2), which prevents unintentional start-up of the tool and automatically returns to the initial position after release of the lever. The swivelling air inlet (Pos. 4) makes it more easy to work with the machine when it avoid the air hose to get twisted. Supplied as standard with two fixing spanners plus 3 and 6 mm and 1/4" adapters (Pos. 1).

20742-0100 is equipped with an extended machine shaft (Pos. 6).

20739-0105 is supplied with 5 pcs 3 mm grinding sticks, 5 pcs 6 mm grinding sticks, 1 pc mini oiler and two fixing spanners.

Health hazards

- User of the tool should always take care of his and other persons' safety. The user must always use personal protective equipment.
- Wear safety goggles, in order to reduce risk of eye injuries that could be caused by flying sawdust, dust and sparkles.
- Inhalation of dust can be harmful to health. Wear a suitable visor or breathing apparatus, when working in a dusty environment.
- In case of continuous work wear safety gloves protecting against the cold air.
- In order to avoid eventual aural injuries, always use ear protection when using the tool.
- The user must always pay attention to the fact that continuous use of rotating and impact producing manual tools could result in baneful influence on health caused by the vibration.
- Ergonomic load: Work with the tools related to recurrent, monotone movements and uncomfortable body positions may cause back, scruff, arm, knee and other joint injuries.

Remember!

- Do not wear loose long hair, loose clothing or jewellery, which could become caught up in moving parts of the tool and cause injuries and clothing damages.
- A switched-on tool may be directed towards the work material only. Loose parts may disunite and cause damages. A person or an object may become in contact with the tool, which could cause an accident or material losses.
- Cold or wet hands, smoking and snivel may increase vibration caused hazards.
- Let the tool operate and by holding the handle use the least possible force. If possible, the tool should be supported on a stable support block.
- Interruption of work should be ensured or another kind of work, not involving use of vibrating tools should be alternatively performed, in order to reduce the harmful influence caused by the vibration.
- Ensure that the workplace is well lit

Important information

Tools must be lubricated

Before use always lubricate the tool with a few drops of oil intended for use with pneumatic tools AIRTOIL 22 (Luna 14878-0109), by dropping it into the air inlet opening of the tool. In case of continuous work, a pneumatic lubrication system (Luna 20571-0106) should be used, adjusted to about two drops per minute. If the tool is not used for a longer period of time, it is required to drop a few drops of oil before storage of the tool, in order to reduce the corrosion risk.

Attention! Use only oil that is supposed for pneumatic tools specified in the operation instructions. Use of other oils may result in “clumping” of oil and reduction of the movement ability of the machine. It may cause reduced work efficiency.

Leakages must be avoided.

Avoid leakages in the air circulation system. Always use a thread sealing tape at the point where the pipe is connected to the tool. Pay attention that hoses and hose fastening clamps are in good working order.

The compressed air must be dry.

As cleaner and dryer the compressed air is, the longer is service life of the tool. In order to ensure it, we recommend use of Luna air filter, which removes water from the compressed air, accordingly reducing eventual damages of the tool and connections caused by corrosion. Remember to remove eventual water condensate from the compressor and the compressed air supply system before each working day.

Hinweise

- Niemals beschädigte Sockelschleifmaschine bzw. beschädigtes Schleifzubehör benutzen, ansonsten Verletzungen und Sachverluste möglich sind.
- Den Plastikstopfen aus der Luftzufuhröffnung (Pos. 4) entnehmen und einen Nippel mit der Außengewinde 1/4” montieren.
- Vor dem Einschalten des Geräts prüfen Sie, ob die Schleifscheibe bzw. die rotierende Feile richtig montiert und eingespannt ist. Die Sockelschleifmaschine kann mit einem Adapter 3 oder 6 mm, oder 1/4” (Pos. 1) betrieben werden.
- Montage des Schleifstabs bzw. der Feile - Die Schleifmaschine muss von der Druckluftzufuhr getrennt sein. Lösen Sie die Hülse (Pos. 1). Schieben Sie danach die Halterung des Schleifstabs bzw. Feile bis zum Anschlag in den Adapter. Danach mit den beiden Schraubenschlüsseln ziehen Sie die Hülse fest an.
- Prüfen Sie den Luftdruck und stellen Sie ggf. diesen so ein, damit das Gerät mit dem richtigen Druck und der richtigen Rotationsgeschwindigkeit arbeiten könnte. Die Druckregelung erfolgt mit Hilfe des Kompressorreglers bzw. eines separat montierten Druckreglers, und die Regelung der Rotationsgeschwindigkeit erfolgt mit dem Regler (Pos. 5). Die Spezifikation des Werkzeugs sieht einen Druck von 6,2 bar vor.
- Arbeiten Sie mit dem Gerät immer mit größter Vorsicht. Beim nachlässigen Betrieb können die Innenteile bzw. das Gehäuse des Werkzeugs beschädigt werden. Dadurch wird die Arbeitsleistung und der Wert des Werkzeugs vermindert.

Wartung: Die Ölung ist von wesentlicher Bedeutung, weil dadurch der Schall- und Vibrationspegel niedrig gehalten wird. Wenn das Werkzeug kontinuierlich gebraucht wird, muss es mindestens zweimal jährlich gereinigt und geprüft werden.

Was zu beachten ist

- Keine lose hängenden Haare, Kleidungsstücke, Halsketten und Ringe tragen, die sich in den beweglichen Teilen der Maschinen einklemmen und die Kleidung zerstören bzw. die Gesundheit gefährden können.
- Die eingeschaltete Maschine nie auf etwas anderes als das Werkstück richten. Die losen Partikeln können sich ablösen und Schaden verursachen. Jemand oder etwas kann unerwünscht gegen die Maschine treten und Schaden hervorrufen.
- Kalte und nasse Hände, das Rauchen und Schnupfen erhöhen die Gefahr durch die Vibration.
- Der Maschine arbeiten lassen und am Handgriff möglichst kleinere Greifkraft ausüben. Wenn möglich, die Maschine mittels eines Ablageblocks entlasten.
- Arbeitspausen machen und / oder Arbeit ohne vibrierende Maschinen ausführen, um das Risiko der durch die Vibration hervorgerufenen Schaden zu vermindern.
- Eine gute Beleuchtung des Arbeitsplatzes muß sichergestellt werden.

Wichtige Information

Das Werkzeug braucht Öl

Vor dem Gebrauch ölen Sie leicht das Werkzeug mit einigen Tropfen eines zur Wartung von Pneumatikgeräten vorgesehenen Öls AIRTOIL 22 (Luna 14878-0109) durch die Luftzufuhröffnung. Beim kontinuierlichen Arbeiten muss das Pneumatikölungssystem (Luna 20571-0106) gebraucht werden, wobei die Ölzufuhr auf ca. zwei Tropfen pro Minute einzustellen ist. Vor einem längeren Stillstand des Werkzeugs muss dieses mit einigen Öltropfen geschmiert werden, um die Korrosionsgefahr zu vermeiden.

Achtung! Verwenden Sie nur solche Ölsorten, die für Pneumatikwerkzeuge geeignet ist. Der Gebrauch anderer Ölsorten kann das „Verkleben“ des Öls hervorrufen und die Bewegungsfreiheit der Werkzeugmaschine mindern. Im Ergebnis wird die Arbeitsleistung beeinträchtigt.

Leckagevermeidung

Vermeiden Sie undichte Stellen im System der Luftzirkulation. An der Verbindung des Schlauchs und des Werkzeugs muss immer das Gewindeabdichtband verwendet werden. Vergewissern Sie sich vom einwandfreien Zustand der Schläuche und der Schlauchklammern.

Die Druckluft muss trocken sein

Je sauberer und trockener die Druckluft ist, desto länger ist die Lebensdauer des Geräts. Um es sicherzustellen, empfehlen wir, zur Entwässerung der Druckluft einen Luna-Luftfilter zu benutzen, um eventuelle durch Korrosion verursachte Beschädigungen des Werkzeugs und der Anschlüsse zu vermeiden. Vergessen Sie nicht, vor jeder Arbeitsschicht aus dem Behälter des Kompressors und aus dem Druckluftsystem das Kondenswasser zu entleeren.

Instructions

- Under no circumstances a defective die grinding machine or grinding material can be used as it may cause injuries and material losses.
- Take the plastic plug out of the air inlet opening (Pos. 4) and assemble a 1/4" male thread plug.
- Before switching on the tool make sure that grinding stone or he rotating file is correctly assembled and properly tightened.
- The die grinder can be used either with the 3 mm or 6 mm or 1/4" adaptor (Pos. 1).
- Assembly of the grinding stone / rotating file. – The die grinder must be disconnected from the compressed air supply. Un tightening the chuck (Pos. 1). Then put the shank of grinding stone or rotating file in the adaptor as deep as possible. Tighten it securely by use of the two fixing spanners.
- Check air pressure and, if necessary, adjust so the tool will operate at the required speed and pressure. Adjustment of the pressure is performed by use of the regulator of the compressor or separately installed pressure regulator and adjustment of the speed by use of the speed regulator (Pos. 5). Specifications of the tool complies with a 6.2 bar pressure.
- Always treat the die grinder with care. A negligent attitude towards the tool may cause damages of the internal parts and housing fractures. It may result in reduction of the tool efficiency and the tool may drop in performance.

Check-out: Lubricating is important in order to reduce noise and vibration level. In case of continuous use of the tool is should be cleaned and checked at least 2 times a year.

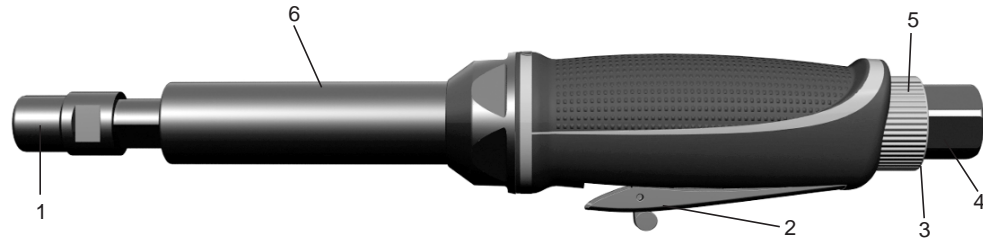
**Pos.**

- | | |
|----------------------|--------------------------|
| 1. Padrun | 4. Suruõhu pöörsisselase |
| 2. Kaitsekang | 5. Kiiruse regulaator |
| 3. Suruõhu sisselase | 6. Masina völli |

Eesti

Toote nr.	20737-0107	20739-0105	20736-0108	20742-0100
Tüüp	Mini ADG25	Mini ADG25-S	Midi ADG22	Mini ADGE25
Völli diameeter.....mm	3 / 6 / 1/4"	3 / 6 / 1/4"	3 / 6 / 1/4"	3 / 6 / 1/4"
Vabakäigu kiirus	25 000	25 000	22 000	25 000
Müratase (CEN/TC 255 N81	83	83	91	88
Vibratsioonitase (ISO 5349).....m/s ²	3.6	3.6	2.5	3.6
Vooliku minimaalne suurus	3/8	3/8	3/8	3/8
Suruõhu sisselase	1/4	1/4	1/4	1/4
Suruõhu toide 100% int.* juures	330	330	550	330
Suruõhu toide 40% int.* juures	132	132	220	132
Suruõhu toide 100% int.* juures	6.2	6.2	11.6	6.2
Suruõhu toide 40% int.* juures	3.1	3.1	5.8	3.1
Kogupikkus	160	160	165	255
Kaal	0.4	0.4	0.65	0.7
Lisatarvikud:				
Adapterhülss, 3 mm	-0504	-0504	-0504	-0504
Adapterhülss, 6 mm	-0603	-0603	-0603	-0603
Adapterhülss, 1/4"	-0702	-0702	-0702	-0702

* 6.2 baari juures

Beschreibung

Anwenderfreundliche Hochgeschwindigkeits-Sockelschleifmaschine für geraden Betrieb. Vorgesehen für Schleifstäbe und rotierende Feilen. Konzipiert für technische Wartungs- und Instandhaltungsarbeiten. Dank der Abluftpositionierung im Handgriff (Pos. 3) wird das Risiko vermindert, dass die Stoffteilchen ins Gesicht des Benutzers kommen könnten.

Die Geschwindigkeit kann mit dem Regler (Pos. 5) geregelt werden. Das Gerät ist mit einem Sicherheitshebel (Pos. 2) ausgerüstet, wodurch ein ungewolltes Einschalten vermieden wird, und der Hebel kehrt sich nach dem Loslassen in seinen Ausgangszustand zurück. Die rotierende Luftzufuhröffnung (Pos. 4) erleichtert das Arbeiten und schützt den Luftschlauch gegen Verwicklung.

Standardmäßig werden zwei Spanschlüssel und Adapter 3 und 6 mm, und 1/4" (Pos. 1) mitgeliefert.

20742-0100 ist mit einer Verlängerung der Gerätspindel ausgerüstet (Pos. 6).

20739-0105 werden 5 Stück 3 mm Schleifstäbe, 5 Stück 6 mm Schleifstäbe, 1 Stück Miniöler und zwei Befestigungsschlüssel mitgeliefert.

Gesundheitsgefahren

- Der Gerätebenutzer muß sich immer für seine eigene Sicherheit und die der anderen sorgen. Immer persönliche Schutzausrüstung tragen.
- Zur Verminderung der Gefahr von Augenschaden durch fliegende Späne, Staubteilchen und Funken muß man immer die Schutzbrille tragen.
- Das Einatmen von Staubpartikeln kann Gesundheitsstörungen hervorrufen. In staubiger Umgebung muß man einen Mundschutz bzw. eine Atemschutzmaske tragen.
- Bei kontinuierlicher Arbeit müssen Schutzhandschuhe getragen werden.
- Zur Vermeidung eventueller Gehörschaden muß man während der Anwendung von Maschinen einen Gehörschutz tragen.
- Der Benutzer muß immer berücksichtigen, daß bei einer andauernden Benutzung von rotierenden und schlagenden Handmaschinen mit der Vibration verbundene Gefahren auftreten können. Die Vibrationen können Störungen des Tastsinns hervorrufen und die Nerven, die Haut und die Bindegewebe beschädigen.
- Ergonomische Belastungen: Arbeit mit Maschinen, die mit wiederholten, einseitigen Bewegungen und unbequemen Arbeitsstellungen verbunden sind, können Rücken-, Genick-, Schulter-, Knieschaden und Schaden anderer Gliedmaßen hervorrufen.

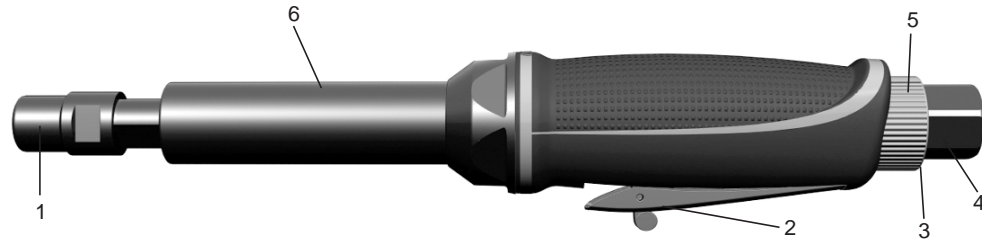
Pos.

- | | |
|---------------------|---------------------------------|
| 1. Hülse | 4. Rotierbare Luftzufuhröffnung |
| 2. Sicherheitshebel | 5. Geschwindigkeitsregler |
| 3. Abluftöffnung | 6. Gerätespindel |

Deutsch

Art. Nr.	20737-0107	20739-0105	20736-0108	20742-0100
Typ	Mini ADG25	Mini ADG25-S	Midi ADG22	Mini ADGE25
Spindeldurchmesser	3 / 6 / 1/4	3 / 6 / 1/4	3 / 6 / 1/4	3 / 6 / 1/4
Freilaufgeschwindigkeit	25 000	25 000	22 000	25 000
Schallpegel (CEN/TC 255 N81)	83	83	91	88
Vibration (ISO 5349)	3.6	3.6	2.5	3.6
Min. Schlauchmaß	3/8	3/8	3,8	3/8
Luftzufuhröffnung	1/4	1/4	1/4	1/4
Luftverbrauch bei 100% int.*	330	330	550	330
Luftverbrauch bei 40% int.*	132	132	220	132
Luftverbrauch bei 100% int.*	6.2	6.2	11.6	6.2
Luftverbrauch bei 40% int.*	3.1	3.1	5.8	3.1
Gesamtlänge	160	160	165	255
Gewicht	0.4	04	065	07
Zubehör				
Adapteraufsatz 3 mm	20736	-0504	-0504	-0504
Adapteraufsatz 6 mm	20736	-0603	-0603	-0603
Adapteraufsatz 1/4"	20736	-0702	-0702	-0702

* Beim Druck 6,2 bar

Kirjeldus

Kerge käsitleda, suure kiirusega terituspink, mis on konstrueeritud varraste ja pöörlevate viilide teritamiseks. Sobib teenindus- ja hooldustöödeks. Õhu väljalase paikneb seadme tagaküljel (Pos. 3) käepidemel, mis vähendab ohtu, et tolmu osakesed lendavad kasutaja suunas.

Kiirust saab reguleerida vastava kiiruse regulaatoriga (pos. 5). Tööriist on varustatud kaitsekangiga (Pos. 2), mis takistab tööriista juhuslikku käivitamist ning liigub pärast vabastamist automaatselt tagasi algasendisse. Suruõhu pöördssisselase (Pos. 4) hõlbustab masinaga töötamist, kuna sellega välditakse vooliku keerdumist. Standardvarustuse hulka kuuluvad kaks mutrivõtit (3 ja 6 mm) ning 1/4" adapter (Pos. 1).

20742-0100 on varustatud masina pikendusvõlliga (Pos. 6).

20739-0105 varustusse kuuluvad viis 3 mm teritusvarrast, viis 6 mm teritusvarrast, üks määrija ja kaks fikseerivat mutrivõtit.

Ohud tervisele

- Tööriista kasutaja peaks alati tähelepanu pöörama nii enda kui teiste ohutusele. Kasutaja peab alati kasutama isiklikku kaitsevarustust.
- Kanna ohutusprille, et vähendada lendavast saepurust, tolmust ning sädemetest tulevat silmavigastuste riski.
- Tolmu sissehingamine võib olla tervisele kahjulik. Tolmuses keskkonnas töötades kannab sobivat näokatet või hingamisaparaati.
- Pideva töö puhul kannab ohutuskindaid, mis kaitsevad külma õhu eest.
- Tööriista kasutamisel kasuta alati kõrvade kaitset, et vältida kõrvavigastusi.
- Kasutaja peaks alati tähelepanu pöörama sellele, et pidev pöörlevate ning pörkivate tööriistade kasutamine ning vibratsioon võib tuua hukutava mõju tervisele.
- Ergonoomiline last: korduvate ning monotoonsete liigutustega masinatega töötamine ning ebasoodsad kehahoiakud võivad põhjustada selja-, turja-, käe-, üdikondi- ja muid liigesevigastusi.

Pea meeles!

- Ära jäta pikki juukseid lahti ning ära kannalohvakaid riideid või ehteid, sest need võivad tööriista liikuvatesse osadesse kinni jääda ning põhjustada vigastusi ning kahju riistele.
- Sisselülitatud tööriista võib suunata ainult töömaterjali poole. Lahtised osad võivad küljest tulla ning vigastusi põhjustada. Inimene või objekt võib sattuda kontakti tööriistaga, mis võib põhjustada õnnetuse või materiaalselt kahju.
- Külmad või märjad käed, suitsetamine ning vesine jooksev nina võivad suurendada vibratsiooni põhjustatud ohte.
- Las tööriist teeb töö ning käepidemest hoides kasuta vähimat vajalikku jõudu. Kui võimalik, toesta tööriista stabiilse tugiplokiga.
- Selleks, et vähendada vibratsiooni põhjustatud kahjulikku mõju, peaks töö katkestamine olema tagatud, või vahelduseks peaks tegema teistsugust tööd, mis ei nõua vibreerivaid tööriistu.
- Hoolitse selle eest, et töökoht oleks hästi valgustatud.

Oluline informatsioon

Tööriistad peavad olema määritud

Enne kasutamist määrige tööriista alati mõne tilga pneumaatiliste tööriistade jaoks ettenähtud õliga AIRTOIL 22 (Luna 14878-0109), tilgutades seda tööriista õhu sisselaskeavasse. Pideval töötamisel tuleb kasutada pneumaatilist määrimissüsteemi (Luna 20571-0106), mis on reguleeritud umbes 2 tilgale minutis. Kui tööriista ei kasutata pikema aja jooksul, siis on soovitatav enne tööriista hoiule panemist tilgutada sellesse mõni tilk õli, et vähendada roostetamise ohtu.

Tähelepanu! Kasutage ainult pneumaatiliste tööriistade jaoks ettenähtud õli. Teiste õlide kasutamine võib põhjustada õli "tükki minemist" ning koos sellega vähendada masina liikuvust. See võib põhjustada masina töö efektiivsuse vähenemist.

Vältige lekkeid

Vältige lekkeid õhuringlussüsteemis. Kasutage korgi ja tööriista ühenduskoha keermetel tihendusteipi. Kontrollige, et voolikud ja voolikuklambrid oleksid heas seisukorras.

Suruõhk peab olema kuiv

Mida puhtam ja kuivem on suruõhk, seda pikem on tööriista kasutusiga. Selle tagamiseks soovime kasutada õhufiltrit, mis eemaldab suruõhust vee ning vähendab vastavalt roostetamisest tekkivaid tööriista ja ühenduste kahjustusi. Ärge unustage eemaldamast kompressori paagist ja suruõhu varustussüsteemist kondenseerunud vett enne iga tööpäeva algust.

Richtlijnen

- Er mag in geen geval een defect matrijzenslijpparaat of slijpmateriaal worden gebruikt, daar dit kwetsuren en materiaalschade tot gevolg kan hebben.
- Haal de plastic plug uit de luchtinlaatopening (Pos. 4) en sluit een mannelijke draadplug van 1/4" aan.
- Zorg ervoor dat, voordat u het werktuig aanzet, de slijpsteen of draaiende vijl correct is gemonteerd en stevig is vastgezet.
- Het matrijzenslijpparaat kan worden gebruikt met de adapter van 3 mm, 6 mm of 1/4" (Pos. 1).
- Montage van de slijpsteen / draaiende vijl. – Het matrijzenslijpparaat moet zijn afgekoppeld van de toevoer van perslucht. Maak de spankop los (Pos. 1). Plaats vervolgens de as van de slijpsteen of draaiende vijl zo diep mogelijk in de adapter. Draai deze stevig vast met beide bevestigingsmoersleutels.
- Controleer de luchtdruk en pas die zo nodig aan, zodat het apparaat werkt tegen de vereiste druk en snelheid. De druk kan worden aangepast met de regelaar van de compressor of met de afzonderlijk geïnstalleerde drukregelaar en de snelheid kan worden ingesteld met de snelheidsregelaar (Pos. 5). De specificatie van het werktuig voldoet aan een druk van 6,2 bar.
- Ga altijd voorzichtig om met het matrijzenslijpparaat. Een achteloze houding tegenover het werktuig kan schade aan de interne onderdelen en barsten in de behuizing veroorzaken. Dit kan ertoe leiden dat de efficiëntie van het werktuig afneemt, en daardoor ook de prestatiewaarde.

Onderhoud: Het is heel belangrijk dat het werktuig wordt gesmeerd omdat daardoor het geluids- en trillingsniveau laag worden gehouden. Als het werktuig voortdurend wordt gebruikt, wordt aangeraden om het ten minste twee keer per jaar schoon te maken en te controleren.

Goed onthouden!

- Geen loshangend lang haar, loszittende kleding of sieraden dragen, aangezien deze in de bewegende delen van het gereedschap kunnen raken, waardoor letsel en schade kan ontstaan.
- Het ingeschakelde gereedschap mag alleen in de richting van het te bewerken materiaal worden bewogen. Losse onderdelen kunnen losraken en schade veroorzaken. Een persoon of voorwerp zou in contact kunnen komen met het gereedschap, met een ongeval of materiële schade als gevolg.
- Koude of natte handen, roken en een loopneus kunnen de gevaren in verband met trillingen vergroten.
- Laat het gereedschap het werk doen en houd het vast bij de handgreep, terwijl u zo min mogelijk kracht zet. Zo mogelijk dient het gereedschap te worden gesteund op een stabiel steunblok.
- Zorg dat u de werkzaamheden regelmatig onderbreekt of tussendoor andersoortig werk doet, waarbij u geen trillende gereedschappen gebruikt, om zo de schadelijke invloed als gevolg van de trillingen te verminderen.
- Zorg dat de werkplek goed verlicht is.

Belangrijke informatie

Het werktuig moet worden gesmeerd.

Smeer het werktuig voor gebruik altijd in met enkele druppels olie AIRTOIL 22 (Luna 14878-0109) die geschikt is voor gebruik met pneumatische werktuigen. Laat de olie in de luchtinlaatopening (Luna 20571-0106) van het werktuig druppelen. Als het werktuig continu wordt gebruikt, moet een pneumatisch smeersysteem worden gebruikt dat is ingesteld op circa twee druppels per minuut. Als het werktuig gedurende langere tijd niet wordt gebruikt, is het nodig om enkele druppels olie aan te brengen voordat het werktuig wordt opgeborgen, om het risico op corrosie te drukken.

Opgelet! Gebruik enkel olie die bestemd is voor pneumatische werktuigen, zoals beschreven in de gebruiksaanwijzing. Het gebruik van andere oliesoorten kan ertoe leiden dat de olie gaat “klonteren” en de bewegingsmogelijkheid van het werktuig afneemt. Dit kan een verminderde werkefficiëntie tot gevolg hebben.

Lekken moeten worden vermeden.

Vermijd lekken in het luchtcirculatiesysteem. Gebruik altijd een draadafdichtingstape op de plaats waar de pijp is aangesloten op het werktuig. Let erop dat de slangen en de bevestigingsklemmen voor de slangen in goede staat zijn.

De perslucht moet droog zijn.

Hoe schoner en droger de perslucht, hoe langer de levensduur van het werktuig. Om dit te verzekeren, raden we het gebruik van een luchtfilter van Luna aan, die het water uit de perslucht verwijdert. Dit reduceert immers eventuele door corrosie veroorzaakte schade aan het werktuig en aan de aansluitingen. Denk eraan om eventueel watercondensaat uit de compressor en uit het toevoersysteem van perslucht te verwijderen voor het begin van elke werkdag.

Kasutusjuhised

- Mitte mingil juhul ei tohi kasutada defektset teritusmasinat või teritatavat materjali, mis võib põhjustada vigastusi ja olulisi materiaalseid kahjusid.
- Eemaldage suruõhu sisselaskelt plastist kork (Pos. 4) ja paigutage sinna 1/4" väliskeermega nippel.
- Enne tööriista sisselülitamist kontrollige, et käiakivi või pöörlev viil on korralikult paigaldatud ja õigesti pingutatud.
- Terituspinki võib kasutada kas 3 mm, 6 mm või 1/4" adapteriga (Pos.1).
- Käiakivi / pöörleva viili monteerimine – Teritusmasin peab olema suruõhutoitest lahutatud. Keerake padrun (Pos. 1) lahti. Seejärel paigutage käiakivi vars või pöörlev viil nii sügavale adapterisse kui võimalik ning pingutage kahe lukustusmutrivõtmega korralikult kinni.
- Kontrollige suruõhu rõhku ja vajadusel seadistage, et tööriist töötataks nõutaval kiirusel ja survele. Rõhku reguleerige kompressori regulaatorist või eraldi paigaldatud rõhuregulaatorist ning kiirust kiiruseregulaatorist (Pos. 5). Tööriista spetsifikatsioon annab rõhuks 6,2 baari.
- Käsitlege teritusmasinat alati väga hoolikalt. Masina hooletu kasutamine võib põhjustada sisemiste detailide ja korpuse pragunemist, mis omakorda vähendab masina tööjõudlust.

Hooldus: Määrimine on oluline ka selleks, et hoida madalal müra- ja vibratsioonitasel. Tööriista pideva kasutamise puhul tuleks seda puhastada ja kontrollida vähemalt 2 korda aastas.

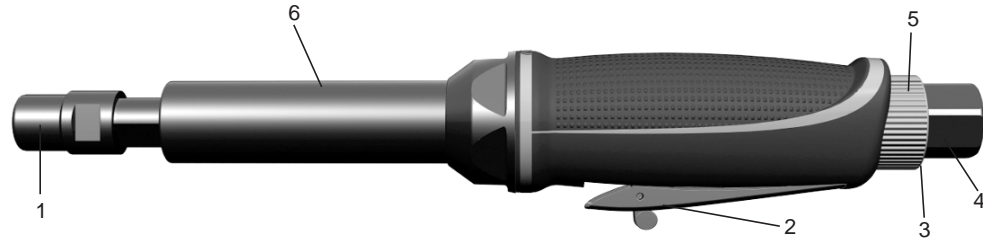

Poz.

- | | |
|--------------------------|-----------------------|
| 1. Patrona | |
| 2. Drošības svira | gaisa ieplūdes atvere |
| 3. Gaisa izplūdes atvere | 5. Ātruma regulators |
| 4. Ap savu asi grozāma | 6. Ierīces vārpsta |

Latviski

Art. Nr.	20737-0107	20739-0105	20736-0108	20742-0100
Tips	Mini ADG25	Mini ADG25-S	Midi ADG22	Mini ADGE25
Vārpstas diametrs	3 / 6 / 1/4	3 / 6 / 1/4	3 / 6 / 1/4	3 / 6 / 1/4
Brīvais ātrums	25 000	25 000	22 000	25 000
Trokšņu līmenis (CEN/TC 255 N81	83	83	91	88
Vibrācija (ISO 5349)	3.6	3.6	2.5	3.6
Min. šļūtenes izmērs	3/8	3/8	3/8	3/8
Gaisa ieplūdes atvere	1/4	1/4	1/4	1/4
Gaisa patēriņš pie 100% int.*	330	330	550	330
Gaisa patēriņš pie 40% int.*	132	132	220	132
Gaisa patēriņš pie 100% int.*	6.2	6.2	11.6	6.2
Gaisa patēriņš pie 40% int.*	3.1	3.1	5.8	3.1
Kopējais garums	160	160	165	255
Svars	0.4	0.4	0.65	0.7
Piederumi:				
Adaptera uz 3 mm	20736	-0504	-0504	-0504
Adaptera uz 6 mm	20736	-0603	-0603	-0603
Adaptera uz 1/4"	20736	-0702	-0702	-0702

* Pie 6,2 bāru spiediena.

Beschrijving

Gemakkelijk hanteerbaar matrijzenslijpparaat met hoge snelheid in rechte uitvoering. Geschikt voor slijpstokken en draaiende vijlen. Geschikt voor onderhoudswerken. Met luchtuitlaat achteraan (Pos. 3) via het handvat, waardoor de gebruiker minder risico loopt stofdeeltjes in het gezicht te krijgen. De snelheid kan worden aangepast met de regelaar (Pos. 5). Het werktuig is voorzien van een veiligheidshendel (Pos. 2), waardoor het onbedoeld bedienen van het werktuig wordt vermeden, en die automatisch terugkeert naar zijn oorspronkelijke positie nadat de hendel is losgelaten. De draaiende luchtinlaat (Pos. 4) maakt het gemakkelijker om het werktuig te bedienen, aangezien de luchtslang hierdoor niet in de knoop raakt.

Standaard geleverd met twee bevestigingsmoersleutels en adapters van 3 en 6 mm en 1/4" (Pos. 1).

20742-0100 is voorzien van een verlengde machine-as (Pos. 6).

20739-0105 wordt geleverd met 5 slijpstokken van 3 mm, 5 slijpstokken van 6 mm, 1 minimeerbus en twee bevestigingsmoersleutels.

Veiligheidsrisico's

- De gebruiker van de machine moet altijd voor zijn eigen veiligheid en de veiligheid van anderen zorgen. Draag altijd persoonlijke veiligheidsuitrusting.
- Draag een veiligheidsbril om het gevaar van oogletsel als gevolg van rondvliegend zaagsel, stof en vonken te verminderen.
- Het inademen van stof kan schadelijk voor de gezondheid zijn. Draag een geschikt gezichtsscherm of ademhalingstoestel wanneer u in een stoffige omgeving werkt.
- In het geval van continu werk dient u veiligheidshandschoenen te dragen ter bescherming tegen de koude lucht.
- Om gehoorbeschadiging op de lange termijn te voorkomen dient u altijd oorbeschermers te gebruiken wanneer u het gereedschap gebruikt.
- De gebruiker dient er zich altijd van bewust te zijn dat continu gebruik van draaiende of schokkracht veroorzakende gereedschappen een negatieve invloed op de gezondheid kan hebben, vanwege de trillingen.
- Ergonomische belasting: de werkzaamheden met het gereedschap kunnen gepaard gaan met zich herhalende, monotone bewegingen of een ongunstige lichaamshouding, waardoor letsel aan de rug, nek, armen, knieën of andere gewrichten kan ontstaan.

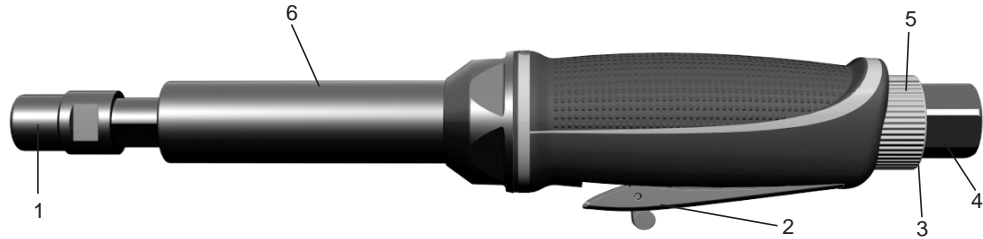
**Pos.**

- | | |
|----------------------|--------------------------|
| 1. Spankop | 4. Draaiende luchtinlaat |
| 2. Veiligheidshendel | 5. Snelheidsregelaar |
| 3. Luchtuitlaat | 6. Machine-as |

Netherlands

Art. nr.	20737-0107	20739-0105	20736-0108	20742-0100
Type.....	Mini ADG25	Mini ADG25-S	Midi ADG22	Mini ADGE25
Vooras diameter	3 / 6 / 1/4"	3 / 6 / 1/4"	3 / 6 / 1/4"	3 / 6 / 1/4"
Vrije snelheid	25.000	25.000	22.000	25.000
Geluidsniveau (CEN/TC 255 N81)	83	83	91	88
Trilling (ISO 5349)	3.6	3.6	2.5	3.6
Min. slangafmetingen	3/8	3/8	3/8	3/8
Luchtinlaat	1/4	1/4	1/4	1/4
Luchtverbruik bij 100% int.*	330	330	550	330
Luchtverbruik bij 40% int.*	132	132	220	132
Luchtverbruik bij 100% int.*	6.2	6.2	11.6	6.2
Luchtverbruik bij 40% int.*	3.1	3.1	5.8	3.1
Totale lengte	160	160	165	255
Gewicht	0.4	0.4	0.65	0.7
Accessoires:				
Adapterhuls van 3mm.....	20736	-0504	-0504	-0504
Adapterhuls van 6 mm.....	20736	-0603	-0603	-0603
Adapterhuls van 1/4"	20736	-0702	-0702	-0702

* Bij 6.2 bar.

Apraksts

Ērti lietojama ātrgaitas cokola slīpmašīna, darbināma taisni. Paredzēta slīpstieņiem un rotējošām vilēm. Piemērota apkalpes un tehniskās apkopes darbiem. Aizmugures gaisa izplūde (3. poz.) caur rokturi samazina risku, ka putekļu daļiņas var iepūst lietotājam sejā. Ātrumu var regulēt ar regulatoru (5. poz.). Instrumentam ir drošības svira (2. poz.), kas novērš tā netīšas iedarbināšanas iespēju un pēc sviras atlaišanas automātiski atgriežas sākuma stāvoklī. Gaisa ieplūdes atvere (4. poz.), kas grozās ap savu asi, atvieglo darbu ar ierīci tajā brīdī, kad jāizvairās no šļūtenes savīšanās.

Piegādā standarta komplektu ar divām nostiprināšanas uzgriežņu atslēgām un 3 un 6 mm un 1/4" adapteriem (1. poz.).

20742-0100 ir aprīkots ar pagarinātu ierīces vārpstu (6. poz.).

20739-0105 piegādā ar 5 gab. 3 mm slīpstieņiem, 5 gab. 6 mm slīpstieņiem, 1 gab. minielļotāju un divām stiprināšanas uzgriežņu atslēgām.

Iespējamais risks

- Iekārtas lietotājam vienmēr jādomā par savu un citu cilvēku drošību. Vienmēr jālieto individuālās aizsardzības aprīkojums.
- Jāvalkā aizsargbrilles, lai samazinātu acu traumas risku, ko izraisa lidojošas skaidas, putekļi un dzirksteles.
- Putekļu ieelpošana var būt kaitīga veselībai. Strādājot putekļainā vidē, jāvalkā sejsegs vai elpošanas maska.
- Ilgstoša, nepārtraukta darba gadījumā jāvalkā cimdi, kas pasargā no aukstā gaisa.
- Lai izvairītos no iespējamiem dzirdes bojājumiem, lietojot iekārtu, vienmēr jāvalkā ausu aizsardzības aprīkojums.
- Lietotājam vienmēr jāpievērš uzmanība tam, ka ilgstošas rotējošu un triecienus radošu manuālo iekārtu izmantošanas rezultātā var rasties vibrācijas izraisīta ietekme uz veselību. Šādas vibrācijas izraisītās sekas var būt taustes, nervu, locītavu un saiastaudu bojājumi.
- Ergonomiska slodze: darbs ar iekārtām, kas ir saistīts ar atkārtotām, vienpusējām kustībām un neērtu pozu var kaitēt mugurai, sprandai, pleciem, ceļgaliem un citām locītavām.

Atcerieties:

- Nedrīkst strādāt ar gariem, vaļējiem matiem un vaļīgā, plandošā apģērbā, ar kaklarotām un gredzeniem, kas var iekerties iekārtā un kļūt par cēloni traumām un apģērba sabojāšanai.
- Ieslēgta iekārta drīkst būt vērsta tikai un vienīgi pret darba materiālu. Nenostiprinātas daļas var atdalīties un izraisīt bojājumus. Ar iekārta var nonākt saskarē kāda persona vai priekšmets, kā rezultātā iespējams nelaimes gadījums vai materiāli zaudējumi.
- Aukstas un mitras rokas, smēķēšana un iesnas paaugstina vibrācijas izraisīto risku.
- Ir jāļauj iekārtai darboties un, turot rokturi, jāpieliek vismazākais iespējamais spēks. Ja iespējams, iekārta jāatbalsta uz stabila atbalsta bloka.
- Ir jānodrošina darba pārtraukumi un / vai pārmaiņus jāveic darbs, kas nav saistīts ar vibrējošu iekārta izmantošanu, lai samazinātu vibrācijas nelabvēlīgo ietekmi.
- Darba vietā jānodrošina labs apgaismojums.

Svarīga informācija

Darbarīki ir jāeļļo

Pirms lietošanas vienmēr ieeļļojiet darbarīku ar dažiem pilieniem pneimatisko darbarīku apkopei paredzētas eļļas AIRTOIL 22 (Luna 14878-0109), iepilinot to darbarīka gaisa ieplūdes atverē. Ja darbs notiek bez pārtraukuma, jālieto pneimatiska eļļošanas sistēma (Luna 20571-0106), noregulējot to uz aptuveni diviem pilieniem minūtē. Ja darbarīks ilgstoši netiek lietots, pirms noglabāšanas tas jāieeļļo ar dažiem pilieniem eļļas, lai samazinātu korozijas risku.

Uzmanību! Lietojiet tikai tādu eļļu, kas ir paredzēta pneimatiskajiem darbarīkiem. Citu eļļu lietošanas rezultātā var notikt eļļas “saķepšana” un mazināties darbmašīnas kustību spēja. Tas var radīt samazinātu darba produktivitāti.

Jāizvairās no noplūdēm

Izvairieties no noplūdēm gaisa cirkulācijas sistēmā. Vietā, kur aizbāzņi pievieno darbarīkam, vienmēr lietojiet vītņu blīvējuma lenti. Pievērsiet uzmanību tam, vai šļūtenes un šļūteņu skavas ir labā tehniskajā stāvoklī.

Saspiestajam gaisam jābūt sausam

Jo tīrāks un sausāks ir saspiestais gaiss, jo garāks ir darbarīka darbmužs. Lai to nodrošinātu, mēs iesakām izmantot gaisa filtru, kas atdala ūdeni no saspiestā gaisa, attiecīgi samazinot iespējamās darbarīka un savienojumu bojājumus, ko izraisa korozija. Atcerieties pirms katra darba cēliena iztīrīt iespējamo ūdens kondensātu no kompresora tvertnes un saspiestā gaisa padeves sistēmas.

Instructions

- Sous aucun prétexte une meuleuse ou du matériel défectueux ne doit être employé, car cela peut entraîner des blessures et des pertes matérielles.
- Démantelez la fiche en plastique de l'entrée d'air pivotante (Pos.4) et montez une fiche male externe de 1/4.
- Avant de mettre l'appareil en marche vérifiez que la pierre de meulage ou la lime tournante soit correctement assemblée et attachée.
- Pendant l'assemblage de la pierre de meulage ou de la lime tournante, la machine doit toujours être déconnectée de l'arrivée d'air comprimé. Démontez l'adaptateur (position 1). Mettez alors la partie lisse de la pierre de meulage ou de la lime tournante dans l'adaptateur aussi profondément que possible. Serrez-la solidement au moyen des deux clés de fixation.
- Assurez vous que le tuyau d'échappement (Pos.6) est correctement relié à l'ouverture de sortie d'air (Pos.3)
- Vérifiez la pression de l'air et, au besoin, ajustez la de sorte que la machine fonctionne avec la pression et la vitesse de rotation exigées. L'ajustement de la pression s'effectue au moyen du compresseur ou d'un régulateur de pression installé séparément et l'ajustement de la vitesse est effectuée au moyen du régulateur de vitesse (Pos.5). L'outil est spécifiquement adapté à un de pression de 6,2 barres
- Faites toujours attention à l'utilisation de la machine. Une attitude négligente envers l'outil peut entraîner des dommages internes ainsi que des dommages à la coque. Elle peut avoir comme conséquence la réduction de l'efficacité de l'outil ainsi qu'une perte de sa valeur.

Entretien : La lubrification est essentielle car elle assure un bas niveau de bruit et de vibration. En cas d'utilisation continue, l'outil devrait être nettoyé et vérifié au moins 2 fois par an.

Ne pas oublier !

- Ne pas porter les cheveux longs, des vêtements ou bijoux amples risquant de se coincer dans les pièces mobiles de l'outil et d'entraîner des blessures ou d'être endommagés.
- Une personne ou un objet risque d'entrer en contact avec l'outil, ce qui peut causer un accident ou des dégâts matériels.
- Les dangers causés par les vibrations peuvent être aggravés si l'utilisateur a les mains froides ou mouillées ou s'il fume.
- Lors de l'utilisation de l'outil, tenir la poignée avec le moins de force possible. Si possible, l'outil doit être soutenu par un bloc de support stable.
- Afin de réduire l'effet nocif des vibrations, l'utilisateur doit faire des pauses régulièrement ou se consacrer en alternance à un travail n'impliquant pas l'utilisation d'outils vibrants.
- S'assurer que le lieu de travail est bien éclairé.

Information importante

Les outils doivent être lubrifiés.

Avant l'emploi lubrifiez toujours l'outil avec quelques gouttes d'huile prévue pour l'usage des outils pneumatiques AIRTOIL 22 (Luna 14878-0109), en les laissant tomber dans l'ouverture d'entrée d'air de l'outil (Luna 20571-0106). En cas de travail continu, un système de lubrification pneumatique devrait être employé, réglé sur deux gouttes par minute environ. Si l'outil n'est pas utilisé pendant une longue période, il faut le lubrifier avant son stockage, afin de réduire les risques de corrosion.

Attention ! Employez seulement de l'huile prévue pour les outils pneumatiques. L'utilisation d'autres huiles peut avoir comme conséquence un "groupement" d'huile et la réduction des capacités de mouvement de la machine. Cela peut entraîner une réduction de l'efficacité de travail.

Les fuites doivent être évitées

Évitez les fuites dans le système de circulation d'air. Utilisez toujours une bande de cachetage au l'endroit où la fiche est reliée à l'outil. Faites attention à ce que les tuyaux et les colliers de la conduite soient en bon état.

L'air comprimé doit être sec

En tant que décapant et nettoyant, plus l'air comprimé est sec, plus la durée de vie de l'outil est longue. Afin de s'en assurer, nous recommandons l'utilisation d'un filtre à air Luna, qui enlève l'eau de l'air comprimé, réduisant en conséquence des dommages éventuels causés à l'outil et des connections provoquées par la corrosion. Rappelez-vous d'enlever du réservoir du compresseur et du circuit d'alimentation en air comprimé l'éventuel résidu de condensation avant chaque jour d'utilisation.

Norādījumi

- Nekādā gadījumā nedrīkst lietot bojātu cokola slīpmašīnu vai slīpēšanas materiālu, jo tas var radīt fizisku traumu un materiālu zaudējumu.
- Izņemiet no gaisa iekļūdes atveres (4. poz.) plastmasas aizbāzni un ievietojiet 1/4" nipelī ar ārējo vītņi.
- Pirms ierīces ieslēgšanas pārbaudiet, vai slīpripa vai rotējošā vīle ir pareizi uzstādīta un kārtīgi nostiprināta.
- Cokola slīpmašīnu var lietot vai nu ar 3 mm, vai 6 mm, vai arī ar 1/4" adapteri (1. poz.).
- Slīpripas / vīles uzstādīšana. – Slīpmašīnai jābūt atvienotai no saspīestā gaisa padeves. Atskrūvējiet patronu (1. poz.). Pēc tam ievietojiet slīpripas / vīles kājiņu adapteri līdz atdurei. Stingri nostipriniet, izmantojot abas stiprināšanas uzgriežņus atslēgas.
- Pārbaudiet gaisa spiedienu un, ja nepieciešams, noregulējiet to tā, lai ierīce varētu darboties ar vajadzīgo rotācijas ātrumu un pie vajadzīgā spiediena. Spiediena regulēšanu veic, izmantojot kompresora regulatoru vai atsevišķi uzstādītu spiediena regulatoru, un ātruma regulēšanu veic, izmantojot ātruma regulatoru (5. poz.). Ierīces specifikācijai atbilst 6,2 bar spiediens.
- Vienmēr rīkojieties ar ierīci piesardzīgi. Nolaidīga attieksme pret instrumentu var radīt tā iekšējo daļu bojājumus un korpusa plīsumus. Tā rezultātā var mazināties instrumenta lietderība, un instruments var zaudēt savu veikspēju.

Apkope: būtiska ir eļļošana, jo tā nodrošina zemu trokšņu un vibrāciju līmeni. Ja instruments tiek lietots nepārtraukti, tas jātīra un jāpārbauda vismaz divas reizes gadā.

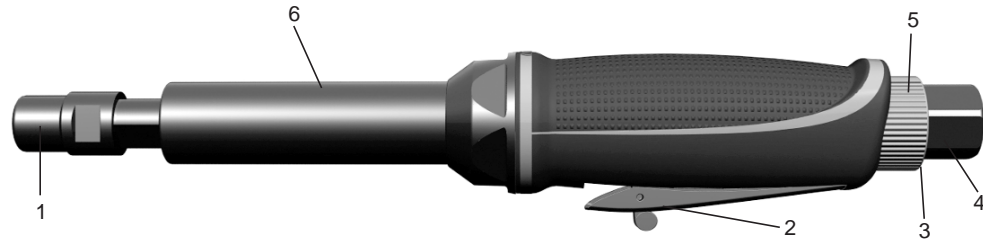

Pozicija

- | | |
|----------------------|---------------------------------|
| 1. Laikiklis | 4. Šarnyrinė oro įėjimo jungtis |
| 2. Apsauginė svirtis | 5. Greičio reguliatorius |
| 3. Oro išėjimas | 6. Mašinos velenas |

Lietuviškai

Art. Nr.	20737-0107	20739-0105	20736-0108	20742-0100
Tipas	Mini ADG25	Mini ADG25-S	Midi ADG22	Mini ADGE25
Veleno diametrai	3 / 6 / 1/4	3 / 6 / 1/4	3 / 6 / 1/4	3 / 6 / 1/4
Greitis laisva eiga	25 000	25 000	22 000	25 000
Garso lygis (CEN/TC 255 N81	83	83	91	88
Vibracija (ISO 5349)	3.6	3.6	2.5	3.6
Mažiausias žarnos dydis	3/8	3/8	3/8	3/8
Oro įėjimas	1/4	1/4	1/4	1/4
Oro suvartojimas prie 100% paėmimo*	330	330	550	330
Oro suvartojimas prie 40% paėmimo*	132	132	220	132
Oro suvartojimas prie 100% paėmimo*	6.2	6.2	11.6	6.2
Oro suvartojimas prie 40% paėmimo*	3.1	3.1	5.8	3.1
Bendras ilgis	160	160	165	255
Svoris	0.4	0.4	0.65	0.7
Priedai:				
Adapteris 3 mm	20736	-0504	-0504	-0504
Adapteris 6 mm	20736	-0603	-0603	-0603
Adapteris 1/4	20736	-0702	-0702	-0702

* Kai slėgis 6.2 bar.

Description

Petite et maniable, une meuleuse à grande vitesse en performance droite. Faite pour les pierres de meulage et les limes tournantes. Appropriée aux travaux de service et d'entretien. Sortie d'air arrière (position 3) par la poignée, réduisant le risque d'avoir des particules de poussière soufflées vers le visage de l'utilisateur. L'ajustement de la vitesse s'effectuent grâce au régulateur (position 5). L'outil est équipé d'un levier de sécurité (position 2) qui permet d'éviter la mise en marche accidentelle de l'appareil ainsi qu'un retour à la position initiale dès que le levier est relâché. L'entrée d'air pivotante (position 4) rend facile d'utilisation la machine et évite la torsion des tuyaux.

Fournie d'origine avec deux clés de fixation ainsi que des adaptateurs de 3 et 6 millimètre et de 1/4 (position 1).

Le modèle **20742-0100** est équipé avec un axe de machine rallongé (position 6).

Le modèle **20739-0105** est fourni avec 5 pierres de meulage de 3 millimètres, 5 pierres de meulage de 6 millimètres, 1 mini graisseur et deux clés de fixation.

Dangereux pour la santé

- L'utilisateur de l'appareil doit être toujours prudent et doit prendre le soin de sa sécurité et sécurité aux autres. Toujours utiliser l'équipement de la protection individuelle.
- Porter des lunettes de protection afin de réduire le risque de blessures aux yeux pouvant être causées par la sciure, la poussière et les étincelles.
- L'inhalation de poussière peut être dangereuse pour la santé. Lors du travail dans un environnement poussiéreux, porter une visière ou un appareillage de respiration adéquats.
- En cas de travail continu, porter des lunettes de protection contre l'air froid.
- Lors de l'utilisation de l'outil, toujours porter des protections auditives afin d'éviter tout risque de blessures aux oreilles.
- L'utilisateur doit toujours rester attentif au fait que l'utilisation continue d'outils manuels entraînant des vibrations et des impacts risque d'être nuisible à la santé et d'entraîner des problèmes dus aux vibrations.
- Charge ergonomique : Le travail avec des outils entraînant des mouvements répétitifs et monotones et des positions corporelles désagréables peut causer des blessures au dos, à la nuque, aux épaules, aux genoux et autres articulations.



Positions

- | | |
|------------------------------|---------------------------------------|
| 1. Mandrin | 4. Ouverture d'entrée d'air pivotante |
| 2. Levier de sécurité | 5. Régulateur de vitesse |
| 3. Ouverture de sortie d'air | 6. Axe de machine |

Français

Art. No	20737-0107	20739-0105	20736-0108	20742-0100
Type	Mini ADG25	Mini ADG25-S	Midi ADG22	Mini ADGE25
Pour le diamètre de l'axe	3 / 6 / 1/4"	3 / 6 / 1/4"	3 / 6 / 1/4"	3 / 6 / 1/4"
Vitesse libre	25 000	25 000	22 000	25 000
Niveau sonore (CEN/TC 255 N81).....	83	83	91	88
Vibration (ISO 5349).....	3.6	3.6	2.5	2.0
Taille de tuyau minimum	3/8	3/8	3/8	5/16
Entrée d'air	1/4	1/4	1/4	1/4
Consommation d'air à 100% int.*	330	330	550	370
Consommation d'air à 40% int.*	132	132	220	185
Consommation d'air à 100% int.*	6.2	6.2	11.6	13.0
Consommation d'air à 40% int.*	3.1	3.1	5.8	6.5
Longueur	160	160	165	255
Poids	0.4	0.4	0.65	0.70
Accessoires				
Adaptateur pour douilles 3 mm	20736	-0504	-0504	-0504
Adaptateur pour douilles 6 mm	20736	-0603	-0603	-0603
Adaptateur pur douille 1/4"	20736	-0702	-0702	-0702

* à 6,2 barres

Aprašymas

Tiksliai veikiantis, lengvai naudojamas, aukšto greičio šlifuoכלis. Skirtas šlifuoti strypus ir rotacines dildes. Tinka atlikti remonto ir priežiūros darbus. Galinis oro išėjimas (poz. 3) įrengtas rankenoje. Tai sumažina riziką, kad dulkės bus pučiamos darbuotojui į veidą.

Greitį galima keisti regulatoriumi (poz. 5). Įrankyje įrengta apsauginė svirtis (poz.2), kuri apsaugo nuo atsitiktinio įrankio paleidimo. Atleidus apsauginę svirtį, ji automatiškai grįžta į pradinę padėtį. Šarnyrinė oro įėjimo jungtis (poz.4) palengvina darbą su mašina, nes apsaugo, kad žarna nesusisuktų.

Standartiškai įrankis tiekiamas su dviem užveržimo raktais bei 3, 6 mm ir 1/4" adapteriais (poz.1).

20742-0100 modelyje yra prailgintas mašinos velenas (poz.6).

20739-0105 modelis tiekiamas su penkiais 3 mm šlifavimo strypais, penkiais 6 mm šlifavimo strypais, viena mini tepaline ir dviem užveržimo raktais.

Galima rizika

- Įrengimo naudotojas visuomet turi atsiminti apie savo ir kitų žmonių saugumą. Visuomet reikia naudoti individualias apsaugos priemones.
- Turi būti dirbama su apsauginiais akiniais, kad sumažinti akių traumos riziką nuo skraidančių skiedrų, dulkių ir kibirkščių.
- Kvėpuoti dulkelėmis gali būti kenksminga sveikatai. Dirbant dulkinoje aplinkoje reikia naudoti veido apdangalą arba kvėpavimo kaukę.
- Ilgo, nepertraukiamo darbo atveju reikia vilkėti pirštines, apsaugančias nuo šalto oro.
- Kad išvengtų galimo klausos pažeidimo, naudojant įrengimą visuomet naudokitės ausų apsauga.
- Naudotojas visuomet turi atsiminti, kad ilgalaikių rotacinių ir smūginių manualinių įrengimų panaudojimo rezultate gali atsirasti vibracijos sukeltas poveikis sveikatai. Tokios vibracijos sukeltos pasekmės gali būti lytėjimo, nervų, sąnarių ir jungiamųjų audinių pažeidimai.
- Ergonominis krūvis: darbas su įrengimais, kai dirbama pasikartojančiais, vienašiais judesiais nepatogioje pozijoje, gali būti kenksminga nugarai, sprandui, pečiams, keliams ir kitiems sąnariams

Atminkite:

- Negalima dirbti su ilgais, palaidais plaukais ir laisvais neprigulusiais rūbais, su karoliais ir žiedais, kurie galėtų užsikabinti už įrengimo ir būti traumų ir rūbų sugadinimo priežastimi.
- Įjungtas įrengimas gali būti nukreiptas tiktai ir išskirtinai į darbinę medžiagą. Nepritvirtintos detalės gali atsiskirti ir padaryti sužalojimus. Su įrengimu gali susiliesti koks nors asmuo arba daiktas, ko rezultate gali įvykti nelaimingas atsitikimas arba atsirastų materialiniai nuostoliai.
- Šaltos ir drėgnos rankos, rūkymas ir sloga padidina vibracijos sukeltą riziką.
- Reikia leisti įrengimui dirbti ir, laikant rankeną, reikia naudoti kuo mažiausią jėgą. Jeigu galima, įrengimas atremiamas ant stabilios atramos bloko.
- Turi būti organizuojamos darbo pertraukos ir / arba pakaitomis vykdomas darbas, nesusijęs su vibruojančių įrengimų panaudojimu, kad sumažinti neigiamą vibracijos poveikį.
- Darbo vietoje užtikrinamas geras apšvietimas.

Svarbi informacija

Žirkles būtina sutepti

Prieš pradėdami darbą visada sutepkite įrankį įlašindami kelis lašus alyvos AIRTOIL 22 (Luna 14878-0109), skirtos pneumatiniams įrankiams, į oro įleidimo angą. Ilgo nenutrūkstamo veikimo atveju reikia naudoti pneumatinę tepimo sistemą (Luna 20571-0106), kurį tiekų maždaug du lašus alyvos per minutę. Jei įrankis ne bus naudojamas ilgesnį laiką, prieš padėdami jį saugoti įlašinkite kelis lašus alyvos, taip sumažindami korozijos atsiradimo riziką.

Dėmesio! Naudokite tik pneumatiniams įrankiams skirtą alyvą. Kitos naudojamos alyvos gali sutirštėti, apsunkinti įrankio judesius. Tai gali sukelti žirklių veikimo efektyvumo sumažėjimą.

Būtina vengti pratekėjimų

Venkite pratekėjimų į oro cirkuliavimo sistemą. Užsukdami kamštį visada naudokite srieginių sujungimų sandarinimo juostą. Atkreipkite dėmesį, kad žarnos ir žarnų fiksuatoriai visada būtų geros eksploatacinės būklės.

Suspaustas oras turi būti sausas

Kuo švaresnis ir sausesnis yra naudojamas suspaustas oras, tuo ilgiau tarnaus metalo karpymo žirklys. Siekiant užtikrinti oro švarumą ir sausumą, mes rekomenduojame naudoti oro filtrą, kuris atskiria vandenį nuo suspausto oro, taip sumažindamas įrankio ir sujungimų gedimų dėl korozijos atsiradimo riziką. Nepamirškite kasdien prieš pradėdami darbą pašalinti susikaupusį kondensatą iš kompresoriaus rezervuaro ir suspausto oro tiekimo sistemos.

Istruzioni

- Non usare mai smerigliatrice o elementi abrasivi diffettosi perché possano causare ferite e danni materiali.
- Togliere il tappo di plastica dal foro ingresso aria (Pos.4) e connettere il tappo filettato esternamente 1/4".
- Prima di avviare lo strumento assicurarsi che la mola abrasiva o la lima rotativa installati correttamente e serrati bene.
- La smerigliatrice angolare può essere usata con adattatori da 3, da 6 mm oppure da 1/4" (Pos. 1).
- Montaggio di mola abrasiva o lima rotativa. – Scollegare la smerigliatrice dalla linea alimentazione aria compressa. Allentare l'adattatore (Pos. 1), dopo di che inserire il codolo della mola o la lima rotativa nell'adattatore più profondo possibile. Stringere l'adattatore utilizzando due chiavi di fissaggio.
- Verificare la pressione dell'aria e aggiustarla, se necessario, in modo tale, che lo strumento opera con la pressione e velocità richiesta. La pressione si agiustano con il regolatore del compressore oppure con un regolatore installato a parte. La velocità si agiustano con il regolatore della velocità (Pos.5). Specifiche tecniche dell'avvitatrice sono riferite alla pressione di aria compressa pari a 6,2 bar.
- Trattare la smerigliatrice angolare con cura. Atteggiamento negligente allo strumento possa causare rotture ai parti interni dello strumento ed il suo corpo. Tali rotture possono peggiorare l'efficienza e parametri di funzionamento dello strumento.

Manutenzione: lubrificazione è una operazione essenziale per assicurare basso livello di rumore e ridurre vibrazioni. Se lo strumento va utilizzato continuamente sarebbe indispensabile effettuare la sua pulizia e verifica almeno due volte all'anno.

Importante!

- Raccogliere i capelli lunghi e non indossare indumenti larghi o gioielli che possono rimanere impigliati nelle parti mobili dell'utensile provocando gravi lesioni personali o danni alle cose.
- L'utensile in funzione deve essere diretto esclusivamente verso il materiale da lavorare. Particolari allentati possono staccarsi e provocare danni. Inoltre, l'eventuale contatto dell'utensile con una persona oppure un oggetto può provocare gravi lesioni personali o danni alle cose.
- Mani fredde o bagnate, fumo e raffreddore possono aumentare i pericoli dovuti alle vibrazioni.
- L'utensile deve essere azionato ed utilizzato con la minor forza possibile. Se possibile, l'utensile deve essere sostenuto da un blocco di supporto stabile.
- Per ridurre gli effetti negativi delle vibrazioni occorre effettuare pause di lavoro appropriate oppure alternare il lavoro con altri tipi di lavori che non comportano l'uso di utensili vibranti.
- Accertarsi che il luogo di lavoro sia ben illuminato.

Informazione importante

Lo strumento deve essere lubrificato

Lo strumento deve essere lubrificato. Prima di usarlo è consigliabile iniettare nel foro di ingresso aria qualche goccia di olio AIRTOIL 22 (Luna 14878-0109) per gli attrezzi pneumatici. Lavoro continuo con lo strumento richiede installazione di una sistema lubrificazione circuiti pneumatici (Luna 20571-0106), regolata ad emettere circa due gocce di olio al minuto. Se lo strumento deve essere tenuto senza uso per un lungo periodo, prima di stoccarlo consigliamo, per ridurre il rischio di corrosione, iniettare all'interno qualche goccia di olio.

Attenzione! Usare solo olio per gli strumenti pneumatici. Uso dei olii diversi può risultare in formazione dei grumi di olio con riduzione della mobilità dei parti rotanti dello strumento e conseguente notevole peggioramento dell'efficienza operativa.

Leakages must be avoided.

Evitare perdite nel circuito pneumatico dello strumento. Usare nastro di guarnizione per raccordo connessione aria. Tenere il tubo flessibile e fascette in buono stato manutentivo.

Aria compressa deve essere secca.

Più secca e più pulita sarà l'aria compressa, più durevole sarà il vostro strumento. Per assicurare le condizioni richieste consigliamo applicare filtro aria Luna, che rimuove acqua dall'aria compressa, notevolmente riducendo eventuali danni allo strumento e suoi connessioni causati dalla corrosione. Non dimenticate all'inizio di ogni giorno scaricare la condensa dal serbatoio-polmone del compressore e dalla linea alimentazione dell'aria compressa.

Nurodymai

- Niekada negalima naudoti šlifukočio arba šlifavimo elementų su defektais, nes tai gali sukelti traumas ir padaryti materialinę žalą.
- Plastikinių kištukų išimkite iš oro įėjimo (poz. 4) ir pritvirtinkite 1/4" jungtį su išoriniu sriegiu.
- Prieš įjungdami įrankį, įsitinkinkite, kad šlifavimo elementas arba rotacinė dildė yra teisingai surinkti ir priveržti.
- Šlifukočlis gali būti naudojamas su 3 mm arba 6 mm arba 1/4" adapteriais (poz. 1).
- Šlifavimo elemento / rotacinės dildės surinkimas. Šlifukočlis turi būti atjungtas nu suspausto oro žarnos. Atlaisvinkite laikiklį (poz. 1). Šlifavimo elemento arba rotacinės dildės kotą įkiškite į adapterį kuo galima giliau. Stipriai užveržkite dviem užveržimo raktais.
- Patikrinkite oro slėgį. Jeigu reikia, sureguliuokite slėgį, kad įrankis dirbtų reikiamu greičiu ir slėgiu. Slėgis reguliuojamas kompresoriaus regulatoriumi arba atskirai įrengtu slėgio regulatoriumi. Greitis reguliuojamas greičio regulatoriumi (poz. 5). Įrankio techniniai duomenys atitinka 6.2 bar slėgį.
- Visada dirbkite atidžiai. Gali būti pažeistos įrankio vidinės dalys ir įtrūkti korpusas, jeigu įrankį naudosite nerūpestingai. Tai gali pabloginti įrankio veiksmingumą ir sumažinti našumą.

Priežiūra: Tepimas būtinas, nes jis užtikrina mažą triukšmo ir vibracijos lygį. Jei įrankis naudojamas nuolat, jį reikia išvalyti ir patikrinti mažiausiai 2 kartus per metus.

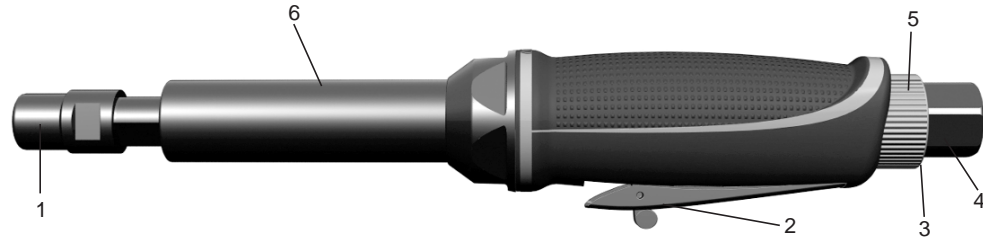
Poz.

- | | |
|----------------------------|---------------------------|
| 1. Uchwyt | 4. Uchylny wlot powietrza |
| 2. Dźwignia bezpieczeństwa | 5. Regulator szybkości |
| 3. Wylot powietrza | 6. Wałek maszyny |

W języku polskim

Nr artykułu	20737-0107	20739-0105	20736-0108	20742-0100
Typ	Mini ADG25	Mini ADG25-S	Midi ADG22	Mini ADGE25
Dla średnicy wałka.....mm	3 / 6 / 1/4	3 / 6 / 1/4	3 / 6 / 1/4	3 / 6 / 1/4
Swobodna szybkość	25 000	25 000	22 000	25 000
Poziom hałasu (CEN/TC 255 N81.....dB(A)	83	83	91	88
Drgania (ISO 5349).....m/s ²	3.6	3.6	2.5	3.6
Min. wielkość węża.....inch	3/8	3/8	3/8	3,8
Wlot powietrza	1/4	1/4	1/4	1/4
Zużycie powietrza przy 100% wlocie	330	330	550	330
Zużycie powietrza przy 40% wlocie	132	132	220	132
Zużycie powietrza przy 100% wlocie.....cfm	6.2	6.2	11.6	6.2
Zużycie powietrza przy 40% wlocie.....cfm	3.1	3.1	5.8	3.1
Całkowita długość.....mm	160	160	165	255
Masa	0.4	0.4	0.65	0.7
Akcesoria:				
Tuleja złączki 3 mm	20736 -0504	-0504	-0504	-0504
Tuleja złączki 6 mm	20736 -0603	-0603	-0603	-0603
Tuleja złączki 1/4"	20736 -0702	-0702	-0702	-0702

* Przy 6,2 bara.

Descrizione

Commoda per uso di configurazione diretta smerigliatrice di alta velocità per stampi. È stata progettata per uso con tondini abrasivi e lime rotative. Pratica per i lavori di manutenzione e riparazione. Scarico aria posteriore (Pos. 3) attraverso la maniglia riduce il rischio, che l'operatore prende in viso il getto di aria con particelle di polvere. La velocità di rotazione agiustabile con il regolatore (Pos. 5). Lo strumento provvisto con la leva di sicurezza (Pos. 2), che impedisce l'avviamento casuale dello strumento e si ritorna nella posizione iniziale dopo rilascio. Raccordo aria girevole (Pos. 4) facilita uso dello strumento, proteggendo il tubo flessibile dall'attorcigliamento.

La fornitura standard comprende le due chiave di fissaggio e manicotti adattatori da 3 e 6 mm e da 1/4" (Pos. 1).

Modello **20742-0100** ha l'albero allungato (Pos. 6).

Modello **20739-0105** completato con tondini abrasivi da 3 mm (5 pz.), da 6 mm (5 pz), piccolo oliatore (1 pz.) e due chiavi.

Pericoli residui

- L'utente del trapano deve operare salvaguardando la propria e altrui sicurezza. È obbligatorio utilizzare adeguati individuali mezzi di protezione adatti alla situazione.
- Indossare sempre occhiali protettivi per ridurre il rischio di lesioni agli occhi dovute a segatura, polvere e scintille.
- L'inhalazione della polvere può essere pericolosa per la salute. Durante i lavori in ambienti polverosi, indossare una mascherina oppure un dispositivo respiratorio adeguati.
- In caso di lavoro prolungato, indossare guanti protettivi per proteggere le mani dall'aria fredda.
- Per evitare eventuali lesioni all'udito, indossare sempre protezioni acustiche durante l'uso dell'utensile.
- L'utente deve sempre considerare il fatto che l'uso prolungato di utensili manuali rotanti ed a percussione può avere effetti negativi sulla salute per effetto delle vibrazioni.
- Carico ergonomico: I lavori con gli utensili con movimenti ripetuti e monotoni e posizioni del corpo inappropriate possono avere effetti negativi su schiena, nuca, braccia, colonna vertebrale e articolazioni.

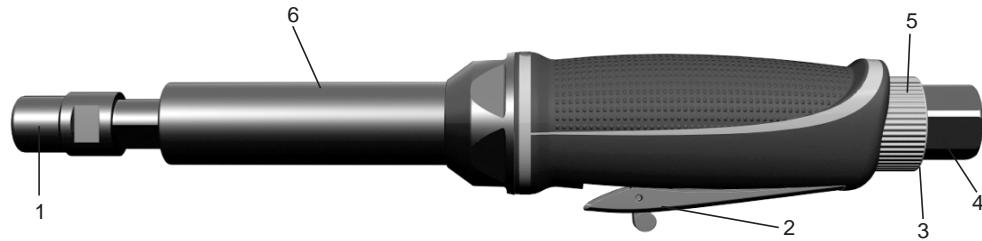
**Pos.**

- | | |
|----------------------|------------------------------------|
| 1. Mandrino | 4. Raccordo girevole ingresso aria |
| 2. Leva di sicurezza | 5. Regolatore velocità |
| 3. Uscita aria | 6. Albero macchina |

Italiano

Art. No.	20737-0107	20739-0105	20736-0108	20742-0100
Tipo.....	Mini ADG25	Mini ADG25-S	Midi ADG22	Mini ADGE25
Per diametro alberomm	3 / 6 / 1/4"	3 / 6 / 1/4"	3 / 6 / 1/4"	3 / 6 / 1/4"
Velocità a vuotor.p.m.	25 000	25 000	22 000	25 000
Pressione sonora (CEN/TC 255 N81dB(A)	83	83	91	88
Vibrazione (ISO 5349).....m/s ²	3.6	3.6	2.5	3.6
Min. dimensione tubo flessibileinch	3/8	3/8	3/8	3/8
Ingresso aria.....inch	1/4	1/4	1/4	1/4
Consumo aria all'int. 100% *l/min	330	330	550	330
Consumo aria all'int. 40% *l/min	132	132	220	132
Consumo aria all'int. 100% *cfm	6.2	6.2	11.6	6.2
Consumo aria all'int. 40% *cfm	3.1	3.1	5.8	3.1
Lunghezza totalemm	160	160	165	255
Peso.....kg	0.4	0.4	0.65	0.7
Accessori:				
Manicotto adattatore 3 mm 20736	-0504	-0504	-0504	-0504
Manicotto adattatore 6 mm 20736	-0603	-0603	-0603	-0603
Manicotto adattatore 1/4" 20736	-0702	-0702	-0702	-0702

* Pressione nominale 6,2 bar.

Opis

Łatwa do obsługi, wysokoobrotowa szlifierka do obróbki matryc o znacznej wydajności. Przeznaczona do szlifowania prętów i obrotowych pilników. Wygodna do serwisowania i konserwacji. Tylny wylot (poz. 3) poprzez rączkę, redukuje ryzyko skierowania strumienia cząstek pyłu w twarz operatora.

Szybkość może być wyregulowana przy pomocy regulatora (poz. 5). Narzędzia są wyposażone w dźwignię bezpieczeństwa (poz. 2), która zapobiega przypadkowemu uruchomieniu narzędzia i automatycznie powraca do pozycji początkowej po zwolnieniu dźwigni. Uchylny wlot powietrza (poz. 4) ułatwia pracę na maszynie i uniemożliwia skręcenie węża powietrza.

Dostarczana jako standard z dwoma mocującymi kluczami plus 3 i 6 mm oraz złączką 1/4" (poz. 1).

20742-0100 jest wyposażona w wydłużony wałek maszyny (poz. 6).

20739-0105 jest dostarczana z 5 szt. 3 mm prętami szlifierskimi, 5 szt. 6 mm prętami szlifierskimi, 1 szt. mini smarownicą olejową i dwoma kluczami do mocowania.

Ewentualne ryzyko

- Użytkownik urządzenia powinien uwzględnić bezpieczeństwo swoje oraz innych osób. Stale należy używać środki ochrony osobistej.
- W celu zmniejszenia ryzyka urazu oczu, które mogą powstać od będących w powietrzu wiór, kurzu oraz isker, należy używać okulary ochronne.
- Wdychanie kurzu może być szkodliwe dla zdrowia. Pracując w zakurzonej środowisku, należy używać osłonę do twarzy lub maskę przeciwpyłową.
- W czasie długotrwałej pracy należy używać rękawice, chroniące przed zimnym powietrzem.
- W celu uniknięcia ewentualnych uszkodzeń słuchu, w czasie użytkowania urządzenia, obowiązkowo należy używać środki do ochrony uszu.
- Użytkownik zawsze powinien zwrócić uwagę na fakt, że w wyniku długotrwałego używania rotacyjnych oraz uderzeniowych narzędzi ręcznych na stan zdrowia mają wpływ skutki wywołane wibracją. Skutki te mogą wywołać uszkodzenia słuchowe, nerwowe, stawowe oraz tkankowe.
- Obciążenie ergonomiczne: praca przy urządzeniach, związana z powtarzającymi się, jednostronnymi ruchami oraz niewygodną postawą ciała mogą zaszkodzić kręgosłupowi, karkowi, barkom, kolanom oraz innym stawom.

Prosimy o zapamiętanie:

- Wzbrania się pracować z długimi, rozpuszczonymi włosami, w luźnym ubraniu, z biżuterji oraz pierścionkami, które trafiając do urządzenia mogą stać się przyczyną kontuzji oraz uszkodzenie ubrania.
- Włączone urządzenie powinno być skierowane tylko i wyłącznie w kierunku materiału do pracy obróbki. Niezamocowane części mogą urwać się i spowodować uszkodzenia. W styczność z urządzeniem może wejść osoba lub przedmiot; co może spowodować nieszczęśliwy wypadek lub straty materialne.
- Chłodne oraz wilgotne ręce, palenie i katar zwiększa ryzyko wywołane wibracją.
- Urządzeniu powinno dać się działać, a trzymając uchwyt, należy zastosować możliwie najmniejszą siłę. Jeżeli jest to możliwym urządzenie należy oprzeć na trwałym oparciu.
- W celu zmniejszenia niekorzystnego oddziaływania wibracji na zdrowie, podczas pracy należy wykorzystywać przerwy i/lub na przemian wykonywać pracę nie związaną z użyciem urządzeń wibracyjnych.
- Na miejscu pracy należy zapewnić dobre oświetlenie.

Ważne informacje

Narzędzia muszą być smarowane

Przed zastosowaniem, zawsze należy nasmarować nożyce kilkoma kroplami oleju AIRTOIL 22 (Luna 14878-0109), przeznaczonego do użycia z narzędziami pneumatycznymi, przez wkroplenie go do otworu wlotu powietrza narzędzia. W przypadku ciągłej pracy, system smarowania pneumatycznego (Luna 20571-0106) powinien być stosowany, wyregulowany do ok. 2 kropel/minutę. Jeżeli narzędzie nie jest stosowane przez dłuższy okres czasu, konieczne jest wkroplenie kilku kropel oleju przed przechowywaniem narzędzia, w celu zredukowania ryzyka korozji.

Uwaga! Należy stosować jedynie olej, przeznaczony do narzędzi pneumatycznych. Zastosowanie innych olejów może spowodować zlepianie się oleju i zmniejszenie możliwości ruchu maszyny, co może powodować obniżoną skuteczność pracy.

Należy unikać przecieków

Należy unikać przecieków w systemie cyrkulacji powietrza. Zawsze stosować taśmę uszczelniającą gwinty i w punkcie, gdzie korek jest podłączony do narzędzia. Należy zwracać uwagę, aby węże i klamry węży były w dobrym stanie roboczym.

Sprężone powietrze musi być suche

Im czystsze i suchsze jest sprężone powietrze, tym dłuższy jest okres użytkowania narzędzia. Aby to zapewnić, zalecamy stosowanie filtra powietrza usuwającego wodę ze sprężonego powietrza, zgodnie z redukowaniem ewentualnego uszkodzenia narzędzia i podłączeń powodowanych przez korozję. Należy pamiętać, aby usunąć ewentualny kondensat wody ze zbiornika sprężarki systemu sprężonego powietrza przed każdym dniem roboczym.

Инструкция

- Ни при каких обстоятельствах не используйте поврежденный шлифовальный станок или шлифовальный материал, так как это может привести к травмам и материальным потерям.
- Удалите пластиковую пробку из воздуховыпускного отверстия (Рис. 4) и установите пробку с наружной резьбой 1/4".
- Перед запуском инструмента убедитесь что шлифовальный камень или напильник должным образом установлен и закреплен.
- Торцевой шлифовальный станок может использоваться соединительными патрубками на 3 и 6 мм и 1/4" (Рис. 1).
- Установка шлифовального камня/напильника. – Инструмент должен быть отсоединен от системы подачи сжатого воздуха. Ослабьте зажимное устройство (Рис. 1). Вставьте шлифовальный камень/напильник в соединительный патрубок до упора. Зафиксируйте с помощью гаечных ключей
- Проверьте давление воздуха и при необходимости установите требуемое для нужного вращения давление Установка давления осуществляется с помощью компрессора или регулятора давления (отдельно установленного); установка скорости вращения осуществляется с помощью контролера (Рис. 5). Рекомендованное давление 6,2 бара.
- Обращайтесь с инструментом бережно. Небрежное обращение может привести к поломке внутренних деталей, а также к повреждениям корпуса. Это приведет к снижению эффективности инструмента или прекращению функционирования.

Эксплуатация: Особенно важна смазка, которая уменьшает шум и уровень вибрации. При длительном использовании инструмента, проверка и чистка должна производиться минимум два раза в году.

Помните:

- Нельзя работать с длинными распущенными волосами и в открытой развевающейся одежде, в шарфах и с кольцами, которые могут быть захвачены устройством и стать причиной травм и повреждений одежды.
- Включенное устройство должно быть направлено только в сторону обрабатываемого материала. Незакрепленные части могут отделиться и вызвать повреждения. Если устройство соприкоснется с каким-либо лицом или предметом, это может вызвать несчастный случай или материальные убытки.
- Холодные и влажные руки, курение и насморк повышают опасности, вызванные вибрациями.
- Работая с оборудованием, и удерживая его за ручку, следует прилагать минимальные усилия. По возможности оборудование следует опереть на стабильную опору.
- Во время работы следует делать перерывы и / или на время переходить к работе, не связанной с использованием вибрирующего оборудования, чтобы уменьшить неблагоприятные последствия, вызываемые вибрациями.
- Рабочее место должно быть хорошо освещено.

Важная информация

Инструмент необходимо смазывать.

Перед использованием всегда смажьте ножницы закапав несколько капель предназначенного для пневматических инструментов AIRTOIL 22 (Luna 14878-0109) масла в воздуховпускное отверстие. В случае длительного непрерывного использования необходимо использовать пневматическую систему смазки (Luna 20571-0106), настроенную на подачу 2 капель масла в минуту. Если инструмент не будет использоваться длительное время, перед тем, как убрать его на хранение, капните несколько капель масла в воздуховпускное отверстие – это уменьшит риск появления ржавчины.

Внимание! Используйте только предназначенное для пневматических инструментов масло. Другие масла при использовании могут загустеть и затруднить рабочий ход ножниц. Это может уменьшить эффективность работы инструмента.

Избегать утечекю.

Избегайте просачиваний в систему циркуляции воздуха. Всегда используйте ленту для уплотнения резьбовых соединений при закручивании крышки. Следите за тем, чтобы шланги и шланговые хомуты были в хорошем рабочем состоянии.

Сжатый воздух должен быть сухим.

Чем чище и суше будет используемый сжатый воздух, тем дольше будет срок службы ножниц. Чтобы обеспечить чистоту и сухость воздуха, рекомендуется использовать воздушный фильтр, отделяющий воду от сжатого воздуха, таким образом уменьшая риск повреждения инструмента и соединений коррозией. Каждый день перед началом рабочего дня не забывайте удалять собравшийся конденсат из резервуара компрессора и системы подачи сжатого воздуха.

Instrukcje

- W żadnych okolicznościach nie należy używać uszkodzonej szlifierki matryc, ani materiału szlifującego, ponieważ może to spowodować uszkodzenia ciała i utratę materiału.
- Wyjąć korek plastikowy z otworu wlotu powietrza (poz. 4) i zamontować 1/4" korek z męskim gwintem.
- Przed włączeniem narzędzia należy upewnić się, że kamień szlifierski lub pilnik obrotowy jest prawidłowo zamontowany i prawidłowo dokręcony.
- Szlifierka matryc może być stosowana ze złączką 3 mm lub 6 mm lub 1/4" (poz. 1)
- Zamontować kamień szlifierski/obrotowy pilnik. - Szlifierka matryc musi być rozłączona od dopływu sprężonego powietrza. Odkręcić uchwyt (poz. 1). Następnie umieścić chwyt kamienia szlifierskiego lub pilnika obrotowego w złączce, tak głęboko, jak to możliwe. Dokręcić bezpiecznie przy pomocy dwóch kluczy.
- Sprawdzić ciśnienie powietrza, jeżeli to konieczne wyregulować tak, aby narzędzie działało z wymaganą prędkością i ciśnieniem. Regulację ciśnienia wykonuje się przy pomocy regulatora sprężarki lub osobno zamocowanego regulatora ciśnienia i regulacji szybkości przy pomocy regulatora szybkości (poz. 5). Specyfikacja narzędzia jest zgodna z ciśnieniem 6,2 bara.
- Ze szlifierką zawsze należy postępować ostrożnie. Niedbałe postępowanie z narzędziami może powodować uszkodzenie wewnętrznych części i pęknięcie obudowy. Może też powodować zmniejszenie efektywności narzędzia, jak również narzędzie może wypaść podczas pracy.

Utrzymanie: Smarowanie jest ważne m.in. dla utrzymania hałasu i wibracji na możliwie niskim poziomie. W wypadku ciągłego użytkowania urządzenia, należy je czyścić i sprawdzać co najmniej 2 razy do roku.



Рис.

- | | |
|-------------------------------|-------------------------------|
| 1. Зажимное устройство | 4. Поворотный воздухозаборник |
| 2. Рычаг безопасности | 5. Регулятор скорости |
| 3. Воздуховыпускное отверстие | 6. Шахтный ствол |

По-русски

Номер Арт.	20737-0107	20739-0105	20736-0108	20742-0100
Тип	Mini ADG25	Mini ADG25-S	Midi ADG22	Mini ADGE25
Диаметр шахтного ствола	3 / 6 / 1/4	3 / 6 / 1/4	3 / 6 / 1/4	3 / 6 / 1/4
Свободная скорость	25 000	25 000	22 000	25 000
Уровень звука (CEN/TC 255 N81	83	83	91	88
Вибрация (ISO 5349)	3.6	3.6	2.5	3.6
Мин. размер шланга	3/8	3/8	3/8	3/8
Воздухозаборник	1/4	1/4	1/4	1/4
Потребление воздуха на 100% int.*	330	330	550	330
Потребление воздуха на 40% int.*	132	132	220	132
Потребление воздуха на 100% int.*	6.2	6.2	11.6	6.2
Потребление воздуха на 40% int.*	3.1	3.1	5.8	3.1
Общая длина	160	160	165	255
Вес	0.4	0.4	0.65	0.7
Принадлежности:				
Соединительный патрубок 3 мм	20736	20736	20736	20736
Соединительный патрубок 6 мм	20736	20736	20736	20736
Соединительный патрубок 1/4"	20736	20736	20736	20736
	-0504	-0504	-0504	-0504
	-0603	-0603	-0603	-0603
	-0702	-0702	-0702	-0702

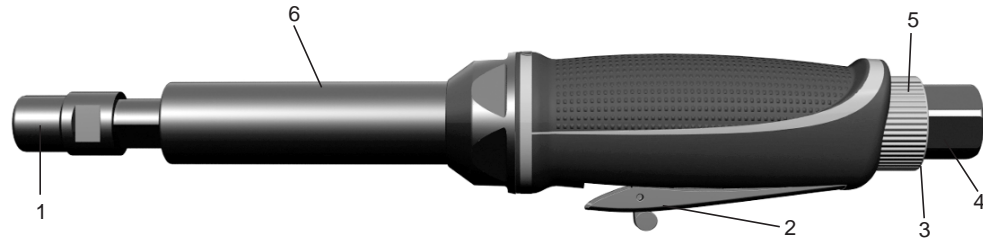
*6.2 бара

Описание

Легкий в управлении, высокоскоростной шлифовальный станок. Предназначен для работы шлифовальным штоком или напильником. Используется в техническом обслуживании. Задний выхлоп через ручку (Рис. 3) уменьшает риск попадания частиц в лицо.

Регулировка скорости осуществляется с помощью контролера (Рис. 5). Инструмент оснащен переключателем безопасности (Рис. 2), который защищает от нечаянного запуска и автоматически возвращается в исходную позицию после отпускания рычага. Поворотный воздухозаборник (Рис. 4) облегчает работу, защищая воздушный шланг от искривления.

Форма выпуска – в наборе с двумя фиксирующими гаечными ключами и соединительными патрубками на 3 и 6 мм и 1/4" (Рис. 1).

20742-0100 оснащен расширенным шахтным стволом (Рис. 6).

20739-0105 оснащен 3 мм шлифовальными штоками (5 шт.), 6 мм шлифовальными штоками (5 шт.), мини масленка 1 шт. и двумя гаечными ключами.

Возможные опасности

- Пользователь устройства всегда должен думать о своей безопасности и безопасности других людей. Во время эксплуатации устройства всегда следует пользоваться индивидуальными средствами защиты.
- Во время работы следует надевать защитные очки, чтобы уменьшить опасность возникновения травм глаз, вызываемую разлетающимися осколками, пылью и искрами.
- Вдыхание пыли может оказаться вредным для здоровья. При работе в пыльной среде следует надевать маску респиратор или маску для дыхания.
- При продолжительной непрерывной работе с устройством следует надевать перчатки, защищающие руки от холодного воздуха.
- Для того, чтобы предотвратить возможные нарушения слуха, при эксплуатации устройства всегда следует надевать средства защиты ушей.
- Пользователь всегда должен принимать во внимание, что при продолжительной работе с вращающимся устройством, передающим удары, может возникнуть вредное влияние на здоровье, вызванное вибрацией. Последствиями воздействия вибрации на ступни ног могут быть повреждения рецепторов, нервов, суставов и соединительных тканей.
- Эргономическая нагрузка: работа с устройством, связанная с повторяющимися односторонними движениями и неудобным положением может вызвать повреждения спины, шеи, плеч, колен и других суставов.